



# Chladnička

## Návod k obsluze

RB34K6\*/RB37K6\*

**SECZ**

Volně stojící spotřebič

**SAMSUNG**

# Obsah

<b>Bezpečnostní informace</b>	<b>3</b>
Důležité bezpečnostní symboly a opatření:	5
Důležité výstražné symboly pro transport a umístění	6
Důležité výstrahy vztahující se k instalaci	6
Upozornění vztahující se k instalaci	10
Důležité výstrahy vztahující se k použití	11
Upozornění vztahující se k použití	16
Upozornění vztahující se k čištění	18
Důležité výstrahy vztahující se k likvidaci	19
Další tipy pro správné použití	20
Rady, jak šetřit energii	21
Spotřebič je určen pro použití v domácnostech a podobném prostředí, tedy například	22
Instrukce vztahující se ke směrnici OEEZ	23
<b>Instalace</b>	<b>24</b>
Rychlý přehled	24
Instalace krok za krokem	25
<b>Provoz</b>	<b>33</b>
Ovládací panel	33
Samsung Smart Home	37
Informace o uskladnění	40
<b>Údržba</b>	<b>42</b>
Změna směru otevírání dveří (pouze pro určité modely)	42
Zacházení a péče	56
Úklid	58
Výměna součástí	58
<b>Odstraňování závad</b>	<b>59</b>
Obecné	59
Slyšíte z chladničky neobvyklé zvuky?	61
Samsung Smart Home	63

## Bezpečnostní informace

---

- Před prvním použitím vaší nové chladničky Samsung si pečlivě přečtěte tento návod k obsluze, abyste věděli, jak bezpečně a efektivně využívat vlastností a funkcí tohoto spotřebiče.
- Tento přístroj není určen k použití dětmi a osobami se sníženými fyzickými, smyslovými nebo duševními schopnostmi nebo s nedostatečnými zkušenostmi a znalostmi, pokud nebudou pod dohledem osoby zodpovědné za jejich bezpečnost nebo pokud nebudou takovou osobou o používání tohoto přístroje náležitě poučeny.

- Tento spotřebič mohou používat děti od 8 let a osoby se sníženými fyzickými, smyslovými nebo duševními schopnostmi nebo s nedostatečnými zkušenostmi a znalostmi jedině v případě, že jsou pod dozorem nebo byly poučeny o bezpečném použití spotřebiče a chápou s ním spojená rizika.

Děti si se spotřebičem nesmějí hrát. Čištění a údržbu nesmějí provádět děti bez dozoru.

- Výstrahy a důležité bezpečnostní pokyny uvedené v tomto návodu nemohou obsáhnout všechny situace, které mohou vzniknout.

Instalaci, obsluhu, údržbu a provoz spotřebiče proto věnujte patřičnou pozornost a řiďte se vlastním úsudkem.



## Bezpečnostní informace

---

- Níže uvedené pokyny k obsluze jsou určeny pro různé modely spotřebičů. Vlastnosti vaší chladničky mohou být odlišné a na chladničku se nemusí vztahovat všechny výstrahy a symboly uvedené v tomto návodu. V případě jakýchkoli dotazů se prosím obraťte na nejbližší servisní centrum nebo vyhledejte potřebné informace online na adrese [www.samsung.com](http://www.samsung.com).
- Aby se v případě úniku chladiva z chladicího okruhu nevytvořila hořlavá směs plynu se vzduchem, měla by být velikost prostoru, ve kterém bude chladnička umístěna, zvolena s ohledem na množství použitého chladiva.
- Nikdy nezapínejte spotřebič, který vykazuje známky poškození. V případě nejistoty se obraťte na prodejce. Místnost musí mít velikost 1 m<sup>3</sup> na každých 8 g chladiva R-600a uvnitř spotřebiče. Množství chladiva ve vašem konkrétním spotřebiči je uvedeno na identifikačním štítku uvnitř spotřebiče.
- Unikající chladivo z potrubí může způsobit požár nebo vést k poranění očí. Pokud zjistíte, že z potrubí uniká chladivo, okamžitě prostor vyvětrejte a udržujte od chladničky veškeré zdroje otevřeného ohně a hořlavé předměty.
  - V opačném případě může dojít k požáru nebo výbuchu.
- Provádět servis tohoto zařízení je nebezpečné pro kohokoli jiného, než je autorizovaný servisní technik.
- Neukládejte do spotřebiče výbušné látky, jako jsou např. spreje s hořlavým hnacím plynem.





---

## Důležité bezpečnostní symboly a opatření:

---

Postupujte, prosím, podle bezpečnostních pokynů v této příručce. Tato příručka používá následující bezpečnostní symboly.

### **VÝSTRAHA**

Rizika nebo nebezpečné postupy, které mohou způsobit závažné zranění, poškození majetku nebo smrt.

### **UPOZORNĚNÍ**

Rizika nebo nebezpečné postupy, které mohou způsobit závažné zranění osob nebo poškození majetku.

### **POZNÁMKA**

Užitečné informace, které uživatelům pomáhají lépe porozumět nebo využívat chladničku.

Tyto výstražné symboly upozorňují na možné nebezpečí zranění osob.

Řiďte se jimi prosím.

Po přečtení tuto část uchovejte pro potřeby pozdějšího nahlédnutí.



## Bezpečnostní informace

---

### Důležité výstražné symboly pro transport a umístění

---

#### **VÝSTRAHA**

- Při přepravě a instalaci spotřebiče je třeba dávat pozor, aby nebyly poškozeny žádné části chladicího okruhu.
  - Únik chladiva z potrubí může způsobit požár nebo vést k poranění očí. Zjistíte-li únik chladiva, nepřibližujte se s otevřeným ohněm nebo zdrojem vznícení a po několika minut důkladně větrejte vzduch v místnosti, kde je spotřebič umístěn.
  - Tento spotřebič obsahuje malé množství chladiva isobutanu (R-600a), což je přirozený plyn s vysokou sloučitelností s životním prostředím, který je však také hořlavý. Při přepravě a instalaci spotřebiče je třeba dávat pozor, aby nebyly poškozeny žádné části chladicího okruhu.

### Důležité výstrahy vztahující se k instalaci

---

#### **VÝSTRAHA**

- Chladničku chraňte před vlhkostí a neinstalujte na místa, na kterých může přijít do kontaktu s vodou.
  - Poškození izolace elektrických částí může způsobit úraz elektrickým proudem nebo požár.
- Nevystavujte chladničku přímému slunečnímu záření ani tepelnému sálání ze sporáků, pokojových topných těles nebo jiných spotřebičů.

- Nezapojujte do prodlužovacího kabelu s více zásuvkami několik spotřebičů současně. Chladnička by vždy měla být zapojena do samostatné zásuvky, jejíž jmenovité napětí odpovídá parametrům na typovém štítku.
  - Takové zapojení zajistí nejlepší výkon a také zabraňuje přetížení elektrických okruhů, které způsobuje přehřívání kabeláže a může být příčinou požáru.
- Nezapojujte přívodní kabel do síťové zásuvky, která je uvolněná.
  - Hrozí nebezpečí úrazu elektrickým proudem nebo požáru.
- Nepoužívejte přívodní kabel, jenž na kterémkoli místě vykazuje známky poškození nebo opotřebení.
- Přívodní kabel příliš neohýbejte ani na něj nepokládejte těžké předměty.
- Netahejte za elektrický kabel a příliš jej neohýbejte.
- Přívodní kabel nekruťte a neutahujte.
- Nezavěšujte přívodní kabel za kovové předměty, nepokládejte na něj těžké předměty, neumistujte jej mezi předměty a neschovávejte kabel v prostoru za spotřebičem.
- Při posunování chladničky dbejte, abyste přívodní kabel nepřiskřípli a nepoškodili.
  - Může tak vzniknout nebezpečí úrazu elektrickým proudem nebo požáru.
- Chladničku nikdy nevypojte ze zásuvky taháním za přívodní kabel. Vždy pevně uchyťte zástrčku a plynule ji vytáhněte ze zásuvky.
  - Poškození přívodního kabelu může mít za následek zkrat, požár nebo úraz elektrickým proudem.

## Bezpečnostní informace

---

- Neukládejte do spotřebiče výbušné látky, jako jsou např. spreje s hořlavým hnacím plynem.
- Neinstalujte tento spotřebič poblíž hořlavých materiálů.
- Neinstalujte tento spotřebič na místě, kde by mohl unikat plyn.
  - Může tak vzniknout nebezpečí úrazu elektrickým proudem nebo požáru.
- Chladnička musí být před spuštěním umístěna a nainstalována v souladu s pokyny uvedenými v tomto návodu.
- Zapojte vidlici přívodního kabelu do zásuvky tak, aby kabel visel směrem dolů.
  - Zapojíte-li vidlici hlavou dolů, může dojít k přerušení vodiče s následkem požáru nebo úrazu elektrickým proudem.
- Zkontrolujte, zda přívodní kabel není přiskřípnutý nebo poškozený zadní částí chladničky.
- Udržujte balicí materiál mimo dosah dětí.
  - Existuje riziko udušení v případě, že si jej dítě nasadí na hlavu.
- Spotřebič musí být umístěn tak, aby byla zásuvka po dokončení instalace přístupná.
  - V opačném případě hrozí nebezpečí úrazu elektrickým proudem nebo požár.
- Neinstalujte tento spotřebič na vlhkém, mastném ani prašném místě, na místě vystaveném přímému slunečnímu záření a působení vody (dešťové kapky).
  - Poškození izolace elektrických částí může způsobit úraz elektrickým proudem nebo požár.



- Pokud je v chladničce prach nebo voda, odpojte přívodní kabel ze zásuvky a kontaktujte servisní středisko společnosti Samsung Electronics.
  - Hrozí nebezpečí požáru.
- Nestavějte se a nepokládejte předměty (prádlo, zapálené svíčky či cigarety, talíře, chemické prostředky, kovové předměty atd.) na spotřebič.
  - Může dojít k úrazu elektrickým proudem, požáru, problémům s funkcí výrobku nebo zranění.
- Před prvním zapojením spotřebiče do zásuvky je zapotřebí odstranit všechny ochranné plastové fólie.
- Děti musí být pod dohledem, aby bylo zajištěno, že si nebudou hrát s pojistnými kroužky určenými pro seřizování dveří nebo se svorkami pro uchycení vodovodní přípojky.
  - V případě vdechnutí nebo spolknutí kroužku či svorky dítětem hrozí nebezpečí udušení. Uchovávejte je mimo dosah dětí.
- Chladničku je nutné uzemnit.
  - Před prozkoumáváním nebo opravou libovolné části spotřebiče se vždy ujistěte, že je chladnička uzemněna. Případné probíjení spotřebiče může vést k závažným úrazům způsobeným elektrickým proudem.
- Jako uzemnění nikdy nepoužívejte plynová potrubí, telefonní vedení ani jiné možné bleskosvody.
  - Chladničku je třeba uzemnit, aby nedocházelo k probíjení spotřebiče a úrazům způsobeným elektrickým proudem.
  - Toto může vést k úrazu elektrickým proudem, požáru, explozi, nebo k problémům s funkcí výrobku.

## Bezpečnostní informace

---

- Jemně zastrčte přívodní kabel do zásuvky. Nepoužívejte poškozenou zástrčku nebo elektrický kabel a zkontrolujte upevnění zásuvky.
  - Může tak vzniknout nebezpečí úrazu elektrickým proudem nebo požáru.
- Pokud je přívodní kabel poškozený, nechejte jej vyměnit výrobcem nebo jeho servisním zástupcem.
- Výměnu pojistky na spotřebiči musí provést kvalifikovaný technik nebo servisní společnost.
  - V opačném případě hrozí nebezpečí úrazu elektrickým proudem nebo zranění.

### Upozornění vztahující se k instalaci

---

#### **UPOZORNĚNÍ**

- Chladničku instalujte na rovný povrch s dostatečně velkým prostorem okolo.
  - Větrací otvory v plášti nebo konstrukci spotřebiče nesmí být zakryté.
- Po instalaci a zapnutí chladničky vyčkejte 2 hodiny, než do ní začnete vkládat potraviny.
- Důrazně doporučujeme svěřit instalaci chladničky do rukou kvalifikovaného instalatéra nebo společnosti.
  - V opačném případě může dojít k úrazu elektrickým proudem, požáru, explozi, problémům s funkcí výrobku nebo zranění.
- Přetížení kterýchkoli dveří může chladničku převážít, což může způsobit fyzické zranění.

---

## Důležité výstrahy vztahující se k použití

---

### VÝSTRAHA

- Nezapojte zástrčku do zásuvky mokřýma rukama.
  - Může vzniknout nebezpečí úrazu elektrickým proudem.
- Nepokládejte na horní povrch spotřebiče žádné předměty.
  - Při otevírání nebo zavírání dveří by tyto předměty mohly spadnout a způsobit zranění nebo poškození zařízení.
- Nevkládejte ruce, nohy či kovové předměty (např. hůlky) do spodní a zadní části chladničky.
  - Hrozí nebezpečí úrazu elektrickým proudem.
  - Ostré hrany mohou způsobit poranění.
- Nedotýkejte se vnitřních stěn mrazničky nebo předmětů v mrazničce uložených mokřýma rukama.
  - Mohli byste si způsobit omrzliny.
- Na chladničku nestavte nádoby s vodou.
  - V případě rozlití hrozí nebezpečí úrazu elektrickým proudem nebo požáru.
- Do chladničky neukládejte těkavé ani hořlavé látky (benzen, ředidla, propan, alkohol, éter, zkapalněný propan butan apod.).
  - Tato chladnička je určena pouze pro skladování potravin.
  - Může vzniknout nebezpečí požáru nebo výbuchu.



## Bezpečnostní informace

---

- Děti musí být pod dohledem, aby bylo zajištěno, že si s přístrojem nebudou hrát.
  - Nenechávejte prsty ve styčných místech. Vzdálenosti mezi dveřmi a tělem spotřebiče jsou malé. Pokud se v okolí pohybují děti, buďte při otevírání dveří chladničky opatrní.
- Nedovolte dětem věšet se na dveře nebo dveřní přihrádky. Může dojít k vážným zraněním.
- Nedovolte dětem lézt dovnitř spotřebiče. Mohly by uvíznout.
- Nestrkejte ruce do mezery mezi podlahou a spotřebičem.
  - Ostré hrany mohou způsobit poranění.
- V chladničce neuchovávejte farmaceutika, látky určené k výzkumu a předměty a látky citlivé na teplotu.
  - V chladničce nesmí být skladovány výrobky, které vyžadují přesně regulovanou teplotu.
- Nevkládejte do chladničky/mrazničky elektrické spotřebiče a nepoužívejte je uvnitř, pokud k takovému užívání nejsou určeny výrobcem.
- V případě, že ucítíte zápach farmaceutik nebo kouře, okamžitě spotřebič vypojte ze zásuvky a kontaktujte vaše servisní středisko Samsung Electronics.
- Pokud je v chladničce prach nebo voda, odpojte přívodní kabel ze zásuvky a kontaktujte servisní středisko společnosti Samsung Electronics.
  - Hrozí nebezpečí požáru.
- Nedovolte dětem stoupat na police.
  - Police by se mohla zlomit.



- Nenechávejte dveře chladničky otevřené bez dozoru a nedovolte dětem vstupovat do vnitřního prostoru chladničky.
- Nedovolte malým dětem lézt do zásuvky.
  - Hrozí nebezpečí zadušení nebo úrazu v případě uvíznutí v zásuvce.
- Neukládejte do chladničky příliš velké množství potravin.
  - Při otevírání dveří by tyto předměty mohly spadnout a způsobit zranění nebo poškození zařízení.
- Na povrch spotřebiče nestříkejte těkavé látky, jako například insekticidy.
  - Takové látky mohou být zdraví škodlivé a mohou také způsobit úraz elektrickým proudem, požár nebo poškodit výrobek.
- V okolí chladničky nepoužívejte ani neukládejte žádné látky citlivé na teplotu, jako např. hořlavé spreje, předměty, suchý led, léky nebo chemikálie.
- Ve vnitřním prostoru chladničky nepoužívejte vysoušeč vlasů. Nedávejte do chladničky zapálenou svíčku za účelem odstranění nepříjemných pachů.
  - Může tak vzniknout nebezpečí úrazu elektrickým proudem nebo požáru.
- Nestavějte se a nepokládejte předměty (prádlo, zapálené svíčky či cigarety, talíře, chemické prostředky, kovové předměty atd.) na spotřebič. Může dojít k úrazu elektrickým proudem, požáru, problémům s funkcí výrobku nebo zranění. Na spotřebič nestavte nádoby s vodou.
  - V případě rozlití hrozí nebezpečí úrazu elektrickým proudem nebo požáru.

## Bezpečnostní informace

---

- Nepoužívejte mechanická zařízení ani jiné prostředky pro urychlení procesu odmrazování, kromě prostředků doporučených výrobcem.
- Mohlo by dojít k poškození chladicího okruhu.
- Nikdy se po delší dobu nedívejte přímo do UV LED lampy.
  - Ultrafialové paprsky mohou způsobit poškození zraku.
- Nevkládejte police do chladničky vzhůru nohama. Zarážky by poté nemusely fungovat správně.
  - V případě vypadnutí skleněné police hrozí zranění oso.
- Nenechávejte prsty ve styčných místech. Vzdálenosti mezi dveřmi a tělem spotřebiče jsou malé. Pokud se v okolí pohybují děti, buďte při otevírání dveří chladničky opatrní.
- Zjistíte-li úniku plynného chladiva, nepřibližujte se s otevřeným ohněm nebo zdrojem vznícení a po několik minut důkladně větrejte vzduch v místnosti, kde je spotřebič umístěn.
  - Nedotýkejte se spotřebiče ani přívodního kabelu.
  - Nezapínejte ventilátor.
  - Případné zajiskření může způsobit explozi nebo požár.
- Používejte pouze osvětlovací tělesa LED dodávaná výrobcem nebo servisním zástupcem.
- Lahve by měly být skladovány těsně u sebe, aby nemohly vypadnout.
- Tento spotřebič je určen pouze pro domácí skladování potravin.
- Nepokoušejte se opravit, rozložit či upravit spotřebič sami od sebe.
  - Neoprávněné modifikace mohou způsobit bezpečnostní problémy. Chcete-li odstranit neoprávněné modifikace, naučtujeme vám plné náklady na materiál a práci.

- Nepoužívejte jiné než standardní pojistky (např. měděné, ocelové dráty atd.).
- Pokud je chladničku zapotřebí opravit, kontaktujte nejbližší servisní středisko.
  - V opačném případě může dojít k úrazu elektrickým proudem, požáru, problémům s funkcí výrobku nebo zranění.
- Jestliže přestane svítit vnitřní nebo vnější LED osvětlení, kontaktujte nejbližší servisní středisko.
- Pokud ze spotřebiče začne vycházet zápach spáleniny nebo kouř, okamžitě chladničku vypojte ze zásuvky a kontaktujte servisní středisko společnosti Samsung Electronics.
  - V opačném případě hrozí nebezpečí úrazu elektrickým proudem nebo požáru.
- Před výměnou žárovek chladničky nejdříve vypojte spotřebič ze zásuvky.
  - V opačném případě hrozí nebezpečí úrazu elektrickým proudem.
- Pokud vám bude výměna jiného než LED osvětlení působit problémy, kontaktujte servisní středisko Samsung.
- Je-li spotřebič vybaven osvětlením LED, nedemontujte sami kryt osvětlení ani osvětlovací těleso.
  - Obráťte se na nejbližší servisní středisko.
- Jemně zastrčte přívodní kabel do zásuvky.
- Nepoužívejte poškozenou zástrčku nebo elektrický kabel a zkontrolujte upevnění zásuvky.
  - Může tak vzniknout nebezpečí úrazu elektrickým proudem nebo požáru.

# Bezpečnostní informace

---

## Upozornění vztahující se k použití

---

### UPOZORNĚNÍ

- Potraviny, které se zcela rozmrazily, neukládejte zpět do mrazničky. Do prostoru mrazáku neukládejte perlivé nebo šumivé nápoje. Do mrazáku neukládejte láhve ani skleněné nádoby.
  - Při zamrznutí obsahu může sklo prasknout a způsobit zranění.
- V rámci zajištění optimálního provozu chladničky:
  - Neumísťujte potraviny do těsné blízkosti ventilačních otvorů v zadní části chladničky, protože by omezily cirkulaci vzduchu uvnitř chladicího prostoru.
  - Potraviny před uložením do chladničky dobře zabalte nebo je uzavřete do vzduchotěsných nádob.
  - Neukládejte do mrazničky skleněné lahve a perlivé nápoje. Mohly by vlivem nízkých teplot prasknout. Poškozené skleněné lahve mohou způsobit poranění.
  - Dodržujte maximální dobu skladovatelnosti uvedenou na mražených potravinách.
- Neukládejte do mrazničky skleněné nádoby, lahve a perlivé nápoje.
  - Lahev by mohla zamrznout, prasknout a tak způsobit zranění.
- Do prostoru mrazáku neukládejte perlivé nebo šumivé nápoje. Do mrazáku neukládejte láhve ani skleněné nádoby.
  - Při zamrznutí obsahu může sklo prasknout a způsobit zranění nebo poškození zařízení.



- Zákonná záruka a zásahy.
  - Na jakékoli změny a úpravy provedené třetí stranou na tomto spotřebiči se nevztahuje záruka společnosti Samsung a společnost Samsung v takových případech neodpovídá za jakékoli bezpečnostní incidenty nebo škody způsobené těmito úpravami.
- Ujistěte se, že ventilační otvory uvnitř chladničky nic neblokuje.
  - Pokud jsou ventilační otvory zakryté, zejména plastovým sáčkem, může dojít k nepřiměřenému poklesu teploty.
- Otřete vlhkost uvnitř chladničky a nechte otevřené dveře.
  - V opačném případě může vzniknout zápach a plíseň.
- Po vypojení spotřebiče z elektrické zásuvky vyčkejte alespoň pět minut, než jej opět zapojíte.
- V případě, že dojde ke styku spotřebiče s vodou, vypojte jej ze zásuvky a kontaktujte vaše servisní středisko Samsung Electronics.
- Vyhýbejte se použití nepřiměřené síly při manipulaci se skleněnými povrchy.
  - Rozbité sklo může způsobit zranění nebo škody na majetku.
- Dejte pozor na případné uvíznutí prstů ve dveřích chladničky.
- Pokud dojde k zaplavení chladničky vodou, kontaktujte nejbližší servisní středisko.
  - Hrozí nebezpečí úrazu elektrickým proudem nebo požáru.

# Bezpečnostní informace

---

## Upozornění vztahující se k čištění

---

### UPOZORNĚNÍ

- Nestříkejte vodu přímo na vnitřní nebo vnější povrch chladničky.
  - Hrozí nebezpečí úrazu elektrickým proudem nebo požáru.
- Ve vnitřním prostoru chladničky nepoužívejte vysoušeč vlasů.
- Nedávejte do chladničky zapálenou svíčku za účelem odstranění nepříjemných pachů.
  - Může tak vzniknout nebezpečí úrazu elektrickým proudem nebo požáru.
- Nestříkejte čisticí prostředky přímo na displej.
  - Mohly by se setřít nápisy vytištěné na displeji.
- Pokud se do spotřebiče dostane cizorodá tekutina (např. voda), odpojte chladničku ze zásuvky a kontaktujte nejbližší servisní středisko.
  - V opačném případě hrozí nebezpečí úrazu elektrickým proudem nebo požáru.
- Případné nečistoty na vidlici zástrčky přívodního kabelu odstraňte čistým, suchým hadrem. K čištění elektrické zástrčky nikdy nepoužívejte mokrý nebo vlhký hadr.
  - V opačném případě hrozí nebezpečí úrazu elektrickým proudem nebo požáru.
- Nečistěte spotřebič přímým stříkáním vody.
- K čištění nepoužívejte benzen, ředidlo ani chlór.
  - Tyto látky mohou poškodit povrch spotřebiče a způsobit požár.

- 
- Před čištěním nebo údržbou odpojte spotřebič ze zásuvky.
    - V opačném případě hrozí nebezpečí úrazu elektrickým proudem nebo požáru.

## Důležité výstrahy vztahující se k likvidaci

---

### VÝSTRAHA

- Obalové materiály tohoto výrobku prosím zlikvidujte způsobem šetrným k životnímu prostředí.
- Před odvozem spotřebiče k likvidaci zkontrolujte, zda není poškozeno žádné potrubí ani zařízení na jeho zadní straně.
- Jako chladivo je používána látka R-600a nebo R-134a. Zkontrolujte štítek kompresoru na zadní straně spotřebiče a štítek uvnitř chladničky ohledně informace, které chladivo je ve vaší chladničce použito. Pokud toto chladivo obsahuje hořlavý plyn (chladivo R-600a), obraťte se na místní úřady ohledně bezpečné likvidace tohoto výrobku.
- Před odložením výrobku určeného k likvidaci demontujte dveře anebo dveřní těsnění a zámky dveří, aby uvnitř nemohly uvíznout malé děti nebo zvířata. Děti musí být pod dohledem, aby bylo zajištěno, že si s přístrojem nebudou hrát. Děti by mohly uvíznout uvnitř a zranit se nebo se udusit.
  - Děti by mohly uvíznout uvnitř a zranit se nebo se udusit.
- Součástí izolačního materiálu je cyklopentan. Plyny použité v izolačních materiálech vyžadují speciální postupy likvidace. Postup řádné likvidace tohoto výrobku vám sdělí místní úřad ochrany životního prostředí.



## Bezpečnostní informace

---

- Uchovávejte veškeré balicí materiály mimo dosah dětí. Mohou pro ně představovat nebezpečí.
  - V případě, že si dítě nasadí přes hlavu sáček nebo jiný balicí materiál, hrozí nebezpečí udušení.

### Další tipy pro správné použití

---

- V případě výpadku elektrické energie kontaktujte energetickou společnost s dotazem, jak dlouho bude výpadek trvat.
  - Většina výpadků elektrické energie netrvá déle než jednu nebo dvě hodiny, což teplotu v mrazničce neovlivní. V době výpadku proudu však omezte otevírání dveří mrazničky na minimum.
  - Pokud by výpadek elektrické energie trval déle než 24 hodin, vyjměte veškeré mražené potraviny.
- Výkon chladničky nemusí být konzistentní (teplota v mrazničce může nepřiměřeně růst a zmrazené potraviny tak mohou začít tát) v případě, že se bude delší dobu nacházet na místě, ve kterém se teploty stále pohybují pod přípustnými hodnotami.
- Některým potravinám uložení do chladničky nesvědčí a může mít negativní dopad na jejich čerstvost.
- Vaše mraznička je vybavena funkcí odmrazování. To znamená, že není nutné ji ručně odmrazovat. Tato činnost bude probíhat automaticky.



- 
- Teplota se během odmrazování zvyšuje podle požadavků norem ISO. Pokud však chcete předejít nežádoucímu zvýšení teploty zmrazených potravin během odmrazování mrazničky, zabalte je do několika vrstev novinového papíru.
  - Potraviny, které se zcela rozmrazily, neukládejte zpět do mrazničky.

## Rady, jak šetřit energii

---

- Spotřebič umístěte do chladné, suché místnosti s přiměřenou ventilací. Zajistěte, aby nebyl vystaven přímému slunečnímu záření a nikdy jej nestavte do blízkosti přímého zdroje tepla (například radiátoru).
- Pro úsporu energie se doporučuje neblokovat ventilační otvory a mřížky.
- Teplé potraviny nechejte před vložením do mrazničky vychladnout.
- Zmrazené potraviny nechávejte rozmrazit v chladničce. Můžete tak využít nízké teploty zmrazených potravin pro chlazení potravin uložených v chladničce.
- Během vyjímání nebo ukládání potravin do mrazničky nenechávejte dveře příliš dlouho otevřené. Čím kratší dobu budou dveře otevřené, tím méně námrazy se v mrazničce bude vytvářet.
- Chladničku je vhodné instalovat tak, aby po stranách a za zadní stranou byl volný prostor. Tím pomůžete snížit spotřebu energie a také částky na vašich složenkách.



## Bezpečnostní informace

---

- Optimální spotřeby elektrické energie dosáhnete zachováním vnitřních částí (příhrádek, košů a polic) na pozicích, do kterých byly umístěny výrobcem.

### **Spotřebič je určen pro použití v domácnostech a podobném prostředí, tedy například**

---

- v zaměstnaneckých kuchyňkách v obchodech, kancelářích a jiných pracovištích;
- na chatách, případně hosty hotelů, motelů a podobných obytných prostor;
- v soukromých ubytovacích zařízeních typu bed and breakfast;
- v rámci cateringu a podobných aktivit odehrávajících se mimo vlastní prodejnu nebo restauraci.



---

## Instrukce vztahující se ke směrnici OEEZ

---



Korektní způsob likvidace tohoto produktu (a jiných odpadních elektrických a elektronických zařízení)

(Platný v zemích s odděleným sběrem odpadu)

Značení na tomto spotřebiči, jeho příslušenství a přiložené literatuře značí, že tento spotřebič a jeho elektronické příslušenství (např. nabíječka, sluchátka či USB kabel) by neměly být likvidovány spolu se smíšeným odpadem. Abyste zabránili případným negativním vlivům na životní prostředí nebo lidské zdraví způsobeným nekontrolovanou likvidací odpadu, oddělte tyto předměty od ostatních typů odpadu a odpovědně je recyklujte v rámci udržitelného opětovného používání zdrojů.

Domácí uživatelé by měli v případě zájmu o podrobnosti týkající se způsobu a místa korektní recyklace kontaktovat prodejce nebo místní úřady.

Uživatelé v firmách by měli kontaktovat svého dodavatele a ověřit smluvní podmínky nákupní smlouvy. Tento spotřebič a jeho elektronické příslušenství nepatří do smíšeného odpadu.

Informace o závazku společnosti Samsung chránit životní prostředí ale také regulační povinnosti týkající se konkrétních produktů, např. REACH, naleznete na webové stránce: [samsung.com/uk/aboutsamsung/samsungelectronics/corporatecitizenship/data\\_corner.html](https://samsung.com/uk/aboutsamsung/samsungelectronics/corporatecitizenship/data_corner.html)

(Pouze u produktů prodávaných v zemích EU)

# Instalace

Tyto instrukce pečlivě čtěte a řiďte se jimi. Jedině tak bude zajištěna správná instalace spotřebiče a jeho bezpečný provoz.

## ⚠ VÝSTRAHA

- Chladničku používejte pouze k účelu, pro který je určena, dle popisu v tomto návodu.
- K provádění servisních úkonů je oprávněn pouze kvalifikovaný technický personál.
- Obalový materiál zlikvidujte v souladu s místními předpisy.
- Aby se zabránilo úrazu elektrickým proudem, před provedením servisních úkonů nebo výměnou částí odpojte napájecí kabel.

## Rychlý přehled

Skutečný obrázek a dodané součásti chladničky se mohou lišit v závislosti na modelu a zemi.

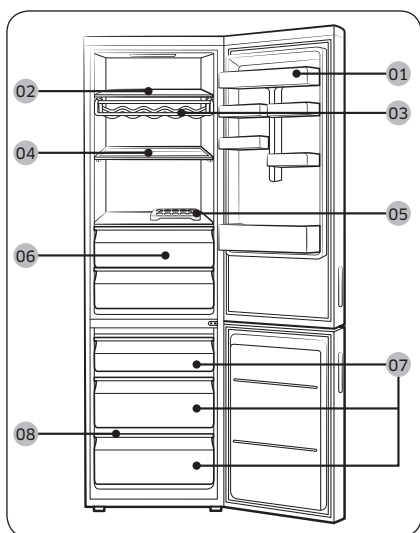

- 01 Příhrádka na mléčné výrobky
- 02 Police chladničky
- 03 Příhrádka na víno \*
- 04 Sklopná police \*
- 05 Zásobník na vejce
- 06 Zóna pro čerstvé potraviny
- 07 Zásuvka mrazáku
- 08 Police mrazničky

\* pouze aplikovatelné modely

## 📖 POZNÁMKA

- Pro rychlé zmrazení velkého množství potravin použijte spodní zásuvku.
- Chcete-li dosáhnout nejlepší energetické účinnosti, ujistěte se, že jsou všechny police, zásuvky a koše umístěny na svých původních místech.
- Abyste získali více místa, lze odebrat horní a střední zásuvku a umístit „polici mrazničky“ na spodní zásuvku v mrazničce, neboť to neovlivní tepelné a mechanické vlastnosti. Uváděný prostorový objem oddělení pro skladování zmrazených potravin je počítán bez těchto zásuvek.



## Instalace krok za krokem

### KROK 1 Vyberte vhodné umístění

#### Požadavky na umístění:

- Stabilní, vyrovnaný povrch, který nebude blokovat ventilační otvory spotřebiče
- Mimo přímé sluneční světlo
- S dostatečným prostorem pro otevírání a zavírání dveří
- Daleko od zdrojů tepla
- S dostatečným prostorem pro údržbu a servis
- Teplotní rozsah: mezi 10 °C a 43 °C

#### Rozsah teplot pro efektivní výkon

Tato chladnička je navržena pro standardní provoz dle rozsahu teplot určeného klimatickou třídou.

Třída	Symbol	Rozsah okolní teploty (°C)	
		IEC 62552 (ISO 15502)	ISO 8561
Rozšířený teplotní rozsah	SN	+10 až +32	+10 až +32
Mírný pás	N	+16 až +32	+16 až +32
Subtropický pás	ST	+16 až +38	+18 až +38
Tropický pás	T	+16 až +43	+18 až +43

#### POZNÁMKA

Chladicí výkon a spotřeba elektrické energie chladničky může být ovlivněna okolní teplotou, frekvencí, se kterou se otevírají dveře, a umístěním chladničky. Doporučujeme použití adekvátního nastavení teploty.

# Instalace

## Požadavky na volný prostor

Viz obrázky a tabulky níže ohledně požadavků na prostor pro instalaci.

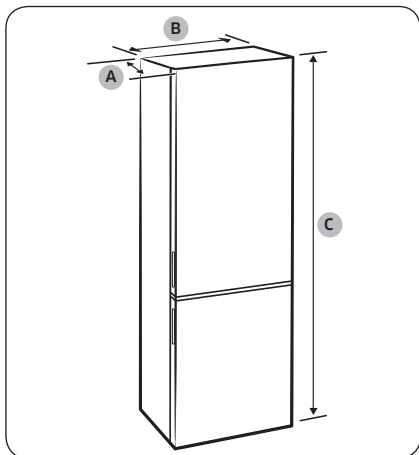

Model	RB34K*	RB37K*	RB37K* (Model se skleněnými dveřmi)
Hloubka „A“	664	664	689
Šířka „B“	595	595	595
Celková výška „C“	1920	2010	2010

(jednotka : mm)

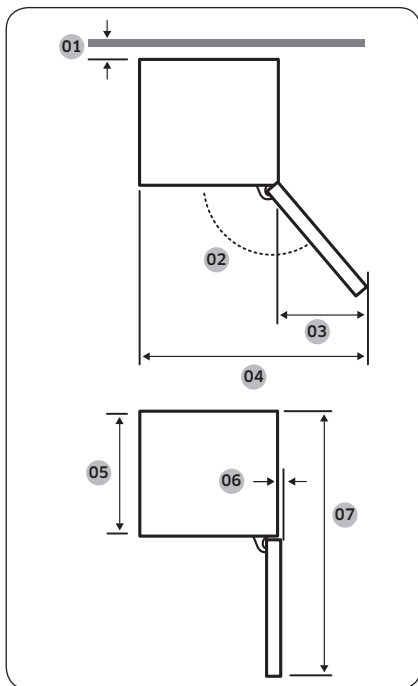

Model	RB34K*	RB37K*	RB37K* (Model se skleněnými dveřmi)
01	50		
02	135°		110°
03	396	396	218
04	991	991	813
05	605	605	605
06	1,6	1,6	26,4
07	1211	1211	1217

(jednotka : mm)

#### POZNÁMKA

Rozměry v tabulce se mohou lišit v závislosti na metodě měření.

# Instalace

## KROK 2 WiFi připojení

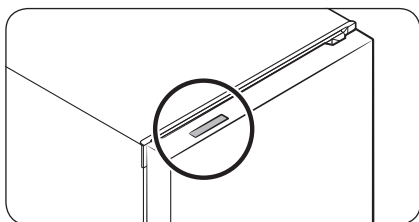

Chladničku můžete ovládat na dálku pomocí hardwarového klíče Smart Home, který se prodává samostatně. Chcete-li hardwarový klíč Smart Home zakoupit, navštivte [www.samsung.com](http://www.samsung.com) a řiďte se produktovými informacemi o hardwarovém klíči.

### ⚠ UPOZORNĚNÍ

- Hardwarový klíč Samsung Smart Home je dodáván ve dvou typech: typ, který je určen pro chytré televizory Samsung, a typ, který je určen pro domácí spotřebiče Samsung.
- Musíte zakoupit hardwarový klíč Samsung Smart Home určený pro domácí spotřebiče. Jakékoliv jiné hardwarové klíče mohou způsobit selhání systému.

### TYP A

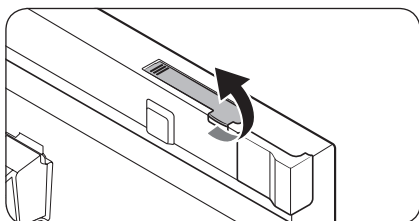

1. Otevřete dveře chladničky a vytáhnutím otevřete kryt hardwarového klíče v horní části dveří.

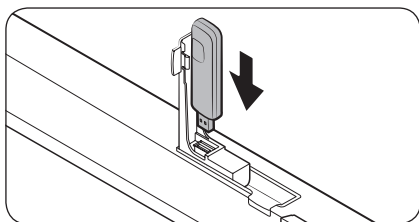

2. Vložte hardwarový klíč Smart Home do odpovídajícího portu ve správném směru.

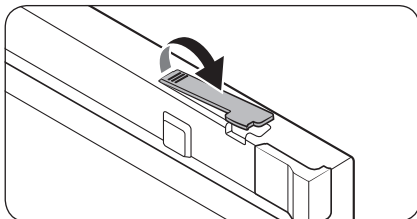

3. Zatlačením směrem dolů zavřete kryt hardwarového klíče.

TYP B

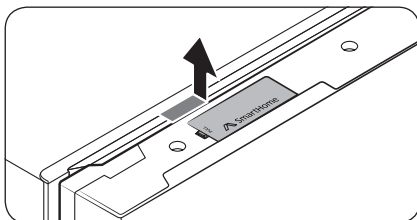

1. Pro odemknutí a vyjmutí stiskněte prostor šipky na krytu hardwarového klíče.

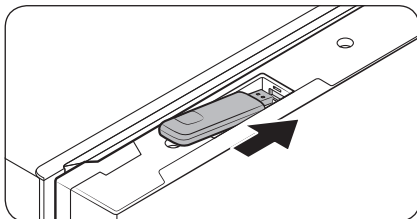

2. Vložte hardwarový klíč Smart Home do odpovídajícího portu ve správném směru.

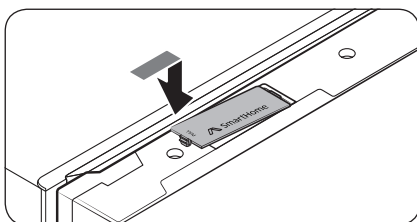

3. Vložte kryt hardwarového klíče opačnou stranou jako první. Poté stiskněte tlačítko pro zavření krytu.

# Instalace

## KROK 3 Vyrovnání

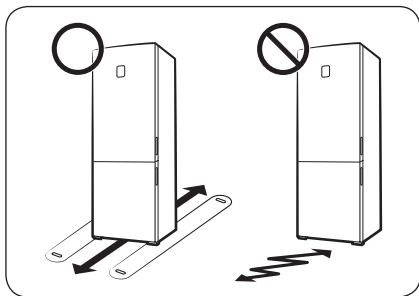

- Povrch, na kterém bude chladnička umístěna, musí snést zátěž plně naložené chladničky.
- Pro ochranu podlahy dejte velký kus lepenky pod každou nohu chladničky.
- Po usazení chladničky do požadovaného umístění s ní pokud možno dále nepohybujte, abyste nepoškodili povrch podlahy. Je-li to nutné, podél trasy pohybu použijte silný papír nebo starý koberec.

## KROK 4 Seřízení vyrovnávacích nožek

### ⚠ UPOZORNĚNÍ

- Chladnička musí být ve vyrovnané poloze na ploché, pevné podlaze. V opačném případě může dojít k poškození chladničky nebo fyzickému zranění.
- Při vyrovnávání chladničky dbejte na to, aby byla prázdná. Zkontrolujte, zda v chladničce nezůstaly žádné potraviny.
- Z bezpečnostních důvodů vyrovnejte polohu chladničky tak, aby byla přední strana nepatrně vyšší než zadní.

Chladničku lze vyrovnat pomocí předních nožek, opatřených za tímto účelem zvláštním šroubem (nivelátorem). Pro vyrovnání chladničky použijte plochý šroubovák.

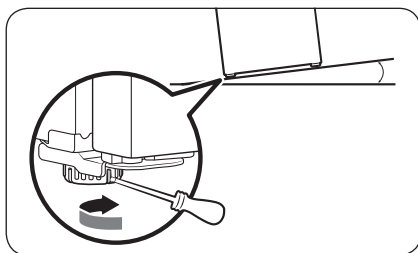

#### Při seřizování výšky na levé straně:

Vložte plochý šroubovák do nivelátoru přední levé nohy chladničky. Otáčením nivelátoru po směru hodinových ručiček provedete zvýšení, otáčením v opačném směru provedete snížení.

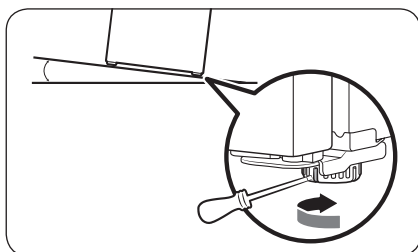

#### Při seřizování výšky na pravé straně:

Vložte plochý šroubovák do nivelátoru přední pravé nohy chladničky. Otáčením nivelátoru po směru hodinových ručiček provedete zvýšení, otáčením v opačném směru provedete snížení.

# Instalace

## KROK 5 Počáteční nastavení

Po dokončení níže uvedených kroků bude vaše chladnička plně provozuschopná.

1. Odstraňte pěnovou PE fólii na každém rohu police, která slouží k ochraně chladničky při přepravě.
2. Zapojte napájecí kabel do zásuvky ve zdi.
3. Otevřete dveře a zkontrolujte, zda vnitřní osvětlení svítí.
4. Nastavte ovládání teploty na nejnižší úroveň a přibližně hodinu vyčkejte. Mraznička lehce zamrzne a motor hladce poběží.
5. Počkejte, dokud teplota v chladničce neklesne na požadovanou úroveň. Poté je chladnička připravena k použití.

### POZNÁMKA

Jakmile se chladnička zapne, spustí se alarm. Chcete-li alarm vypnout, stiskněte tlačítko **Freezer** (Mraznička) nebo **Fridge** (Chladnička).

## KROK 6 Teplotní alarm (pouze pro určité modely)

- Je-li teplota mrazničky příliš vysoká, protože došlo k výpadku napájení, na displeji bliká signál „- -“.
  - Je-li stisknuto tlačítko **Freezer** (Mraznička) nebo **Fridge** (Chladnička), „nejvyšší teplota“, které bylo v oddělení mrazničky a chladničky dosaženo, bliká na displeji po dobu 5 sekund.
  - Poté se zobrazí aktuální teplota. Chcete-li deaktivovat funkci teplotního alarmu, znovu stiskněte tlačítko **Door Alarm** (Poplach otevřených dveří).
- Tato výstraha může být aktivní:
  - Když je spotřebič zapnut.
  - V oddělení mrazničky je příliš vysoká teplota v důsledku výpadku napájení.

## KROK 7 Závěrečná kontrola

Po dokončení instalace zkontrolujte:

- Zda je chladnička zapojena do elektrické zásuvky se správným uzemněním.
- Zda se chladnička nachází na rovném povrchu s dostatečným odstupem od okolních stěn nebo skříní.
- Zda je poloha chladničky vyrovnaná a stabilní.
- Zda je možné dveře chladničky volně otevírat a zavírat a po jejich otevření dojde k rozsvícení vnitřního osvětlení.



# Provoz

## Ovládací panel

### TYP 1

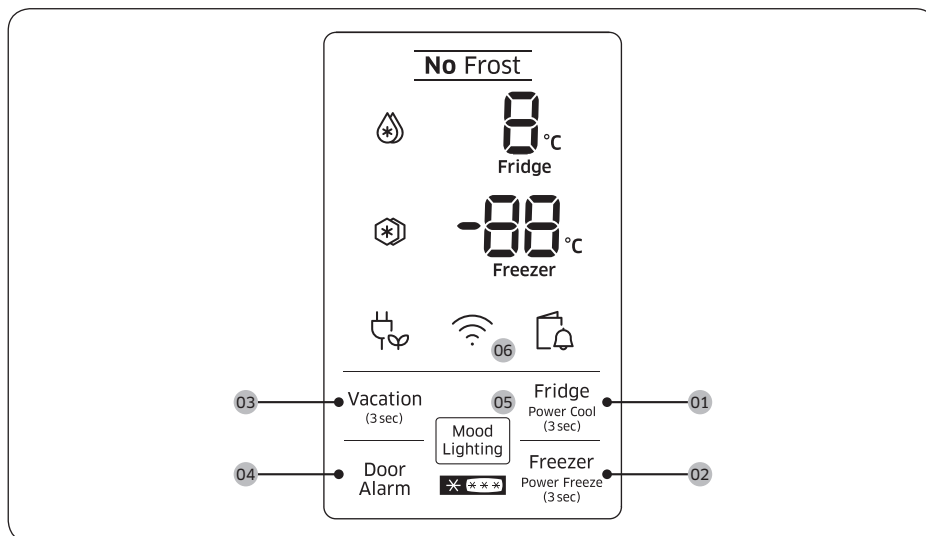

### TYP 2

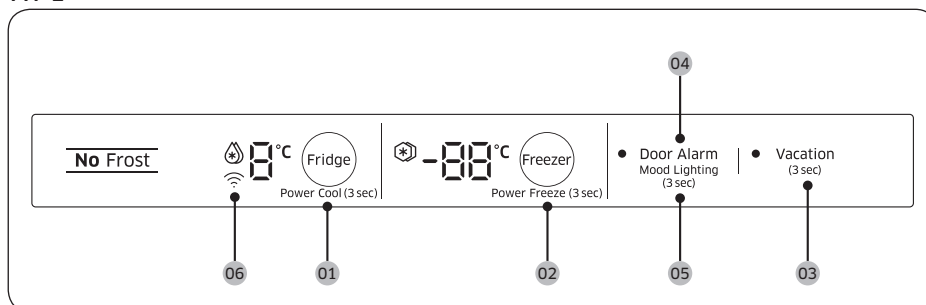

**01** Fridge (Chladnička) / Power Cool (Turbochlazení)

**02** Freezer (Mraznička) / Power Freeze (Turbo-mražení)

**03** Vacation (Dovolená)

**04** Door Alarm (Poplach otevřených dveří)

**05** Mood Lighting (Tlumené osvětlení)

**06** Síťové připojení

# Provoz

## 01 Chladnička / Turbochlazení (3 sek.)

Fridge (Chladnička)	Chcete-li nastavit teplotu chladničky, stiskněte tlačítko <b>Fridge (Chladnička)</b> a vyberte odpovídající teplotu. Teplotu můžete změnit v rozmezí 1 °C až 7 °C (výchozí nastavení: 3 °C).
Power Cool (Turbochlazení)	Funkce Power Cool (Turbochlazení) slouží k urychlení procesu chlazení při maximální rychlosti ventilátoru. Chladnička běží na plný výkon po dobu dvou a půl hodin a poté se vrátí na předchozí teplotu. <ul style="list-style-type: none"><li>Chcete-li aktivovat funkci Power Cool (Turbochlazení), stiskněte a podržte tlačítko <b>Fridge (Chladnička)</b> po dobu 3 sekund. Rozsvítí se odpovídající indikátor (🌀) a chladnička urychlí proces chlazení.</li><li>Chcete-li deaktivovat funkci Power Cool (Turbochlazení), znovu stiskněte a podržte tlačítko <b>Fridge (Chladnička)</b> po dobu 3 sekund. Chladnička se vrátí na předchozí nastavení teploty.</li></ul> <p><b>POZNÁMKA</b></p> <p>Použití funkce Power Cool (Turbochlazení) zvyšuje spotřebu energie. Ujistěte se, že je tato funkce vypnutá, a pokud nemáte v úmyslu ji používat, vraťte se k předchozímu teplotě.</p>

## 02 Mraznička / Turbomrazení (3 sek.)

Freezer (Mraznička)	Tlačítko <b>Freezer (Mraznička)</b> lze použít pro nastavení teploty v mrazničce. Použitelné teploty jsou mezi -15 °C a -23 °C (výchozí nastavení: -19 °C).
Power Freeze (Turbomrazení)	Funkce Power Freeze (Turbomrazení) slouží k urychlenému snížení teploty uvnitř mrazničky. Mraznička zůstane v provozu na plný výkon po dobu 50 hodin a poté se vrátí na předchozí teplotu. <ul style="list-style-type: none"><li>Chcete-li aktivovat funkci Power Freeze (Turbomrazení), stiskněte a podržte tlačítko <b>Freezer (Mraznička)</b> po dobu 3 sekund. Rozsvítí se odpovídající indikátor (❄️) a chladnička urychlí proces mrazení.</li><li>Chcete-li tuto funkci deaktivovat, znovu stiskněte a podržte tlačítko <b>Freezer (Mraznička)</b> po dobu 3 sekund. Mraznička se vrátí na předchozí nastavení teploty.</li><li>Chcete-li zmrazit velké množství potravin, aktivujte funkci Power Freeze (Turbomrazení) po dobu nejméně 20 hodin před vložením potravin do mrazničky.</li></ul> <p><b>POZNÁMKA</b></p> <p>Funkce Power Freeze (Turbomrazení) zvyšuje spotřebu elektrické energie. Pokud funkci nechcete používat, ujistěte se, že je skutečně vypnutá.</p>



### 03 Dovolená (3 sek.)

<p>Vacation (Dovolená)</p>	<p>Pokud se chystáte na dovolenou nebo služební cestu, nebo pokud nemáte v úmyslu používat chladničku delší dobu, použijte režim Vacation (Dovolená).</p> <ul style="list-style-type: none"> <li>• Chcete-li aktivovat režim Vacation (Dovolená), stiskněte a podržte tlačítko <b>Vacation (Dovolená)</b> po dobu 3 sekund. Indikátor zapnutí režimu Dovolená se rozsvítí, jakmile se displej teploty chladničky vypne. Teplota chladničky bude udržována pod 17 °C, ale mraznička zůstane aktivní podle dřívějšího nastavení.</li> <li>• Chcete-li deaktivovat režim Vacation (Dovolená), znovu stiskněte a podržte tlačítko <b>Vacation (Dovolená)</b> po dobu 3 sekund. Teplota chladničky se vrátí na předchozí nastavení.</li> </ul> <p> <b>POZNÁMKA</b></p> <ul style="list-style-type: none"> <li>• Ujistěte se, že jste odstranili potraviny z chladničky před použitím režimu Dovolená.</li> <li>• Režim Dovolená se vypne, nastavíte-li teplotu.</li> </ul>
--------------------------------	--

### 04 Poplach otevřených dveří

<p>Door Alarm (Poplach otevřených dveří)</p>	<p>Pro připomenutí můžete nastavit alarm. Zůstanou-li dveře otevřené déle než 2 minuty, zazní alarm spolu s blikáním indikátoru alarmu. Povolení nebo zakázání alarmu můžete přepínat stisknutím tlačítka <b>Door Alarm (Poplach otevřených dveří)</b>.</p>
--	---

### 05 Tlumené osvětlení

<p>Mood Lighting (Tlumené osvětlení)</p>	<p>Funkce Mood Lighting (Tlumené osvětlení) je umístěna pod klikou dveří chladničky. Můžete ji nastavit tak, aby byla zapnutá po celou dobu. Ve výchozím nastavení se rozsvítí, když jsou dveře mrazničky otevřené. Chcete-li zapnout funkci Mood Lighting (Tlumené osvětlení) po celou dobu, stiskněte tlačítko <b>Mood Lighting (Tlumené osvětlení)</b> (TYP 1) nebo <b>Door Alarm (Poplach otevřených dveří)</b> po dobu 3 sekund (TYP 2).</p>
--	---



# Provoz

---

## 06 Síťové připojení

Pro řízení a monitorování chladničky prostřednictvím aplikace Samsung Smart Home můžete použít volitelný hardwarový klíč Smart Home (prodává se samostatně). Více informací o Samsung Smart Home naleznete v části Samsung Smart Home.

### POZNÁMKA

- Doporučené šifrovací systémy zahrnují WPA/TKIP a WPA2/AES. Jakékoli novější nebo nestandardizované ověřovací protokoly Wi-Fi nejsou podporovány.
- Bezdrátové sítě mohou být ovlivněny okolním bezdrátovým komunikačním prostředím.
- Pokud váš poskytovatel internetových služeb zaregistroval MAC adresu vašeho počítače nebo modemu pro identifikaci, připojení vaší inteligentní chladničky Samsung k Internetu se nemusí zdařit. Pokud k tomu dojde, požádejte svého poskytovatele internetových služeb o technickou pomoc.
- Nastavení firewallu vašeho síťového systému může zabránit vaší inteligentní chladničce Samsung v přístupu k Internetu. Požádejte svého poskytovatele internetových služeb o technickou pomoc. Pokud tento příznak přetrvává, obraťte se na místní servisní středisko společnosti Samsung nebo na prodejce.
- Chcete-li konfigurovat nastavení bezdrátového přístupového bodu (AP), postup naleznete v uživatelské příručce přístupového bodu.
- Inteligentní chladničky Samsung se vyznačují podporou hardwarového klíče Samsung Smart Home i Wi-Fi připojením na frekvenci 2,4 GHz s protokoly IEEE 802.11 b/g/n a Soft-AP (je doporučen protokol IEEE 802.11 n).
- V případě neautorizovaných bezdrátových Wi-Fi směrovačů může dojít k selhání připojení k inteligentním chladničkám Samsung.

## Samsung Smart Home

### Instalace

Navštivte Google Play Store, Galaxy Apps nebo Apple App Store a vyhledejte „Samsung Smart Home“. Stáhněte a nainstalujte na své chytré zařízení aplikaci Samsung Smart Home poskytované společností Samsung Electronics.

#### POZNÁMKA

- Aplikace Samsung Smart Home je určena pro operační systém Android 4.0 (ICS) nebo vyšší, nebo iOS 7.0 nebo vyšší, a je optimalizována pro smartphony Samsung (řady Galaxy S a Galaxy Note). Na jiných modelech smartphonů mohou některé funkce fungovat odlišně.
- Za účelem zlepšení výkonu může být aplikace Samsung Smart Home změněna bez předchozího upozornění nebo může být ukončena podpora v souladu se záměry výrobce.

### Účet Samsung

Chcete-li používat tuto aplikaci, jste povinni zaregistrovat svůj účet Samsung. Pokud nemáte účet Samsung, postupujte podle pokynů na obrazovce aplikace a vytvořte bezplatný účet Samsung.

### Začínáme

1. Vložte hardwarový klíč Smart Home do příslušného portu vaší chladničky.
2. Spusťte aplikaci Samsung Smart Home a přihlaste se pomocí účtu Samsung. Uživatelé iPhone jsou povinni poskytnout přihlašovací informace při každém otevření aplikace.
3. Otevřete **Devices (Zařízení)** > ikona + a poté poklepejte na tlačítko **Refrigerator (Chladnička)**.
4. Postupujte podle pokynů na obrazovce a poskytněte potřebné informace o routeru a poté poklepejte na tlačítko **Next (Další)**.
5. Stiskněte a podržte tlačítko **Fridge (Chladnička)** po dobu více než 5 sekund, dokud se na displeji neobjeví hlášení „AP“. Chladnička bude zaregistrována pro tuto aplikaci.
6. Jakmile je registrace zařízení dokončena, v aplikaci Samsung Smart Home se objeví ikona chladničky.
7. Klepnutím na ikonu chladničky otevřete její stránku.
8. Po navázání připojení k síti se na vaší chladničce rozsvítí ikona Wi-Fi.

### Aplikace chladničky

#### Integrované řízení

Svou chladničku můžete monitorovat a ovládat doma i na cestách.

- Klepněte na ikonu chladničky na Samsung Smart Home a otevřete stránku chladničky.
- Zkontrolujte stav provozu nebo oznámení o chladničce, a pokud je to nutné, změňte možnosti nebo nastavení.

#### POZNÁMKA

Některé možnosti nebo nastavení chladničky nemusí být k dispozici pro dálkové ovládání.

# Provoz

## Klíčové vlastnosti

Pro vzdálený přístup zaregistrujte spotřebiče Samsung Smart Home na serveru Samsung Smart Home.

## Přehled nabídky

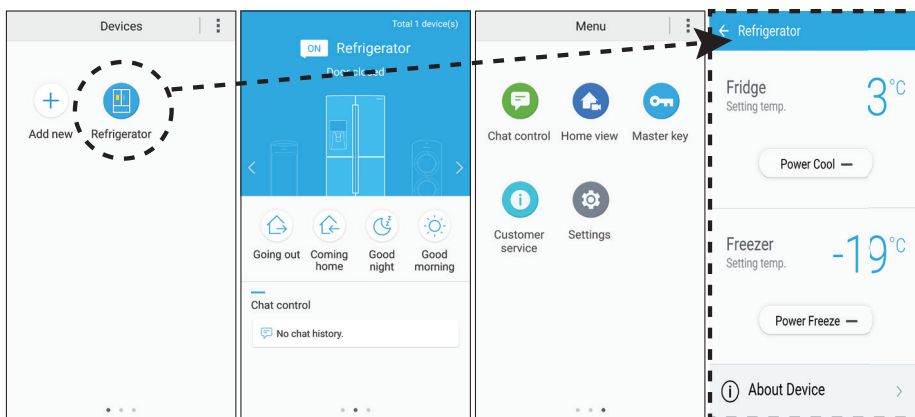

- Poklepejte na tlačítko **Refrigerator (Chladnička)**, chcete-li otevřít stránku nastavení chladničky.
- Potáhnutím se přesuňte na další stránku.

<b>Chat control (Řízení chatováním)</b>	Své chytré domácí spotřebiče Samsung můžete na dálku ovládat nebo kontrolovat jejich provozní stav.
<b>Home view (Domácí pohled) (pouze pro příslušné modely)</b>	Pomocí vestavěné kamery chytrého domácího spotřebiče Samsung můžete monitorovat váš obývací pokoj. Toto je možné jen s příslušnými modely.
<b>Master key (Hlavní klíč)</b>	Hlavní klíč je určen k ovládání blokovacího systému pro různé činnosti uživatelů, jako je odchod z domu, návrat domů, noční odchod do ložnice a ranní probuzení. Toto je možné jen s příslušnými modely.
<b>Customer service (Zákaznický servis)</b>	Uživatelská příručka je k dispozici ke stažení, a taktéž jsou k dispozici kontaktní informace pro zákaznickou podporu.
<b>Settings (Nastavení)</b>	Můžete kontrolovat připojená zařízení, stejně jako softwarové informace (verze a licence open-source), a přidávat zařízení nebo vybrat zemi. Můžete simulovat provoz stávajícího zařízení pro demonstrační účely.

## Nastavení chladničky

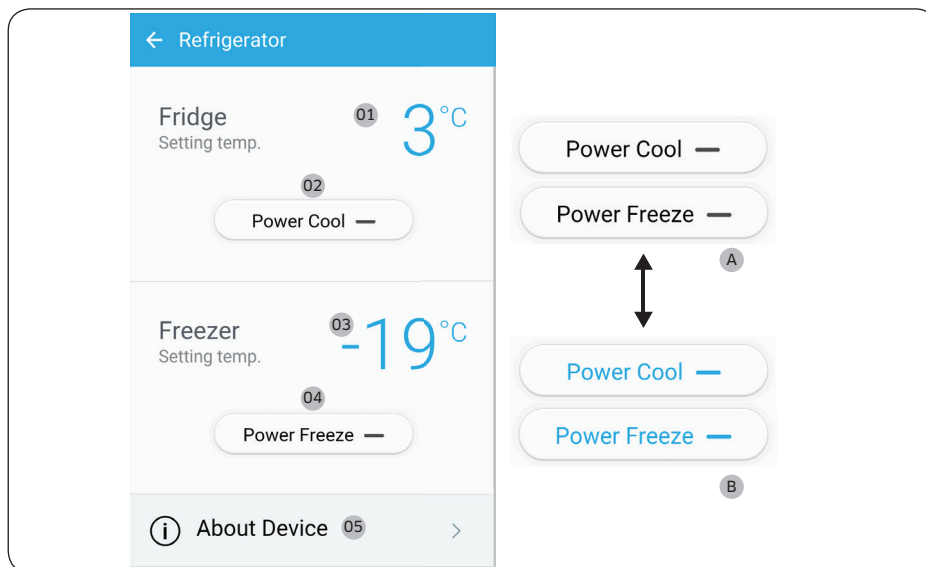

A : Zakázáno (černá)

B : Povoleno (modrá)

Fridge (Chladnička)	<p><b>01</b> Zobrazuje aktuálně nastavenou teplotu chladničky.</p> <p><b>02</b> Můžete zapnout nebo vypnout funkci Power Cool (Turbochlazení), a zkontrolovat aktuální nastavení.</p>
Freezer (Mraznička)	<p><b>03</b> Zobrazuje aktuálně nastavenou teplotu mrazničky.</p> <p><b>04</b> Můžete zapnout nebo vypnout funkci Power Freeze (Turbomrazení) a zkontrolovat aktuální nastavení.</p>
About Device (O zařízení)	<p><b>05</b> Zobrazuje informace o produktech, včetně aktuální verze, tutoriálu, vlastní kontroly a podpory. Uživatelská příručka je k dispozici ke stažení, a taktéž jsou k dispozici kontaktní informace pro zákaznickou podporu.</p> <p><b>Self Check (Vlastní kontrola)</b></p> <p>Odkazem na vlastní kontrolu můžete zkontrolovat výsledky diagnostiky vaší chladničky. Pokud se setkáte s abnormálním příznakem, vlastní kontrola zobrazí informace, které mohou být použity pro zákaznický servis.</p>

# Provoz

## Informace o uskladnění

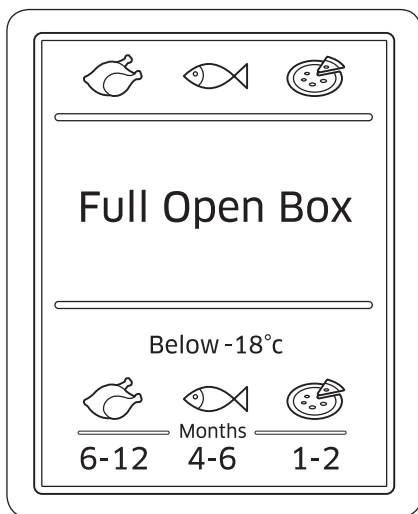

Čísla v dolní části tohoto obrázku indikují doby uskladnění pro potraviny, která je bezprostředně nad nimi. Například 4-6 měsíců pro ryby.

PROVOZ

### Chcete-li potraviny zmrazit

1. Zabalte potraviny vzduchotěsně vhodnými obalovými materiály.
2. Uzavřete obal.
3. Označte obal obsahem a datem.

### Obalové materiály

- Materiály vhodné pro balení potravin: plastová fólie, polyethylenové foukané fólie, hliníkové fólie a plechovky do mrazáku.
- Materiály, které nejsou vhodné pro balení potravin: balicí papír, papír proti proražení, celofán, pytle na odpadky a použité nákupní tašky.

### Těsnící materiály

Gumičky, plastové spony, provázky, mrazuvzdorné lepící pásky nebo podobné materiály. Tašky a polyethylenové foukané fólie mohou být utěsněny svářečkou fólií.



---

## Doba skladování mražených potravin

Doba skladování se liší podle druhu potravin a skladovacích teplot. Níže uvedená specifikace je založena na teplotě -18 °C (0 °F):

- Čerstvá drůbež (celá kuřata), čerstvé maso (steaky, pečeně): až 12 měsíců
- Ryby (libové ryby, tepelně zpracované ryby), čerstvé krevety, mušle, chobotnice: až 6 měsíců
- Pizza, salámy: až 2 měsíce

### POZNÁMKA

Více informací najdete na webové stránce FDA (<http://www.fda.gov/>).

## Rozmrazování

Mražené potraviny lze rozmrazit následujícími způsoby:

- Přirozeně při pokojové teplotě
- Přirozeně v chladničce
- Pomocí elektrické trouby s použitím nebo bez použití tepla
- Pomocí mikrovlnné trouby

### POZNÁMKA

- Rozmražené potraviny opakovaně nezmrazujte. Některé potraviny nesmí zmrznout úplně.
- Neskladujte mražené potraviny déle, než je max. doba skladování.

# Údržba

## Změna směru otevírání dveří (pouze pro určité modely)

Změna směru otevírání dveří musí být provedena servisními pracovníky autorizovanými společností Samsung na vaše vlastní náklady, protože na tento druh servisu se nevztahuje záruka.

### ⚠ VÝSTRAHA

- Na závadu při změně směru otevírání dveří či poškození majetku, ke kterým by mohlo dojít v případě servisu neautorizovanou agenturou, se nevztahuje záruka.
- Ujistěte se, že chladnička je před provedením změny odpojena od zdroje napájení.
- Musíte počkat alespoň hodinu poté, co je změna směru otevírání dveří dokončena. V opačném případě by mohlo dojít k úrazu elektrickým proudem.

### Potřebné nářadí (není v dodávce)

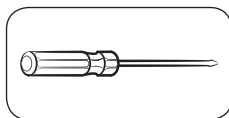

Křížový šroubovák

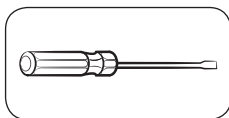

Plochý šroubovák



Klíč 11 mm  
(pro závěsný hřídel)

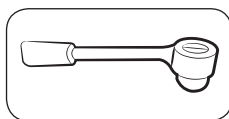

Objímkový klíč 8 mm  
(pro šrouby)

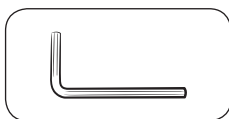

Imbusový klíč 5 mm  
(pro střední závěs)

### Příslušenství

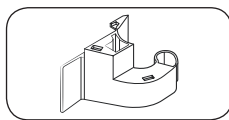

Kryt závěsu (L)

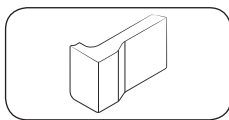

Prostorový kryt (L)  
(Prostorový kryt se liší podle  
modelu.)

### ⚠ UPOZORNĚNÍ

V průběhu celého postupu změny směru otevírání dveří uložte všechny malé součásti (šrouby, krytky atd.) z chladničky z bezpečnostních důvodů mimo dosah dětí nebo batolat.

## Pokyny krok za krokem

### KROK 1 Vyjměte dveře chladničky

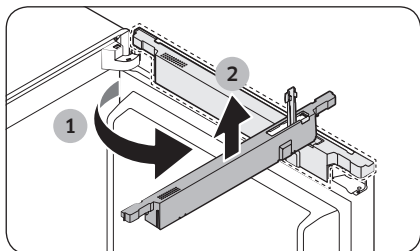
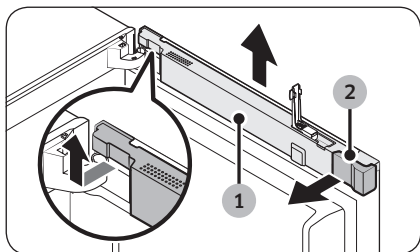
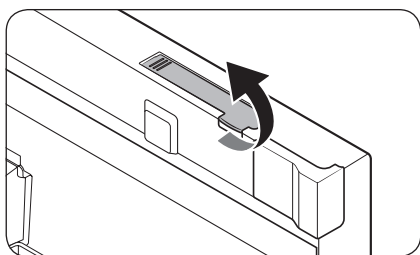
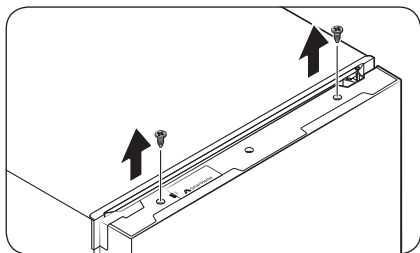

1. Zavřete dveře chladničky a povolte a odstraňte dva šrouby na horní části dveří. (Pouze modely s prosklenými dveřmi RB37)
2. Otevřete dveře chladničky a poté vytáhnutím otevřete kryt hardwarového klíče v horní části dveří.
3. Zvedněte kryt vedení (1) a otočením o 90 stupňů dopředu jej demontujte. Poté odstraňte prostorový kryt (2).

# Údržba

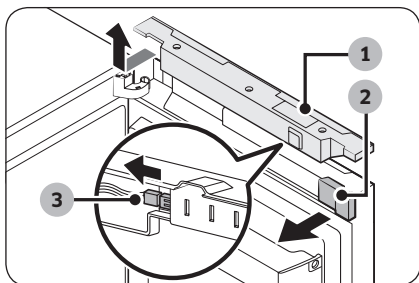

## RB37 Modely s prosklenými dveřmi

- Otevřete dveře chladničky a lehce zvedněte levou stranu krytu kabelu (1) a odstraňte jej. Poté odstraňte prostorový kryt (2) a následně PBA konektor hardwarového klíče (3).

### POZNÁMKA

Udržujte prostorový kryt na bezpečném místě. To je nezbytné, když vrátíte dveře do výchozí polohy (před změnou směru otevírání dveří).

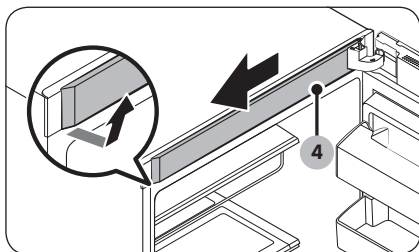

- Sejměte horní kryt rámu (4) ze spodní levé strany a poté z horní strany. Poté zatáhněte směrem dopředu.

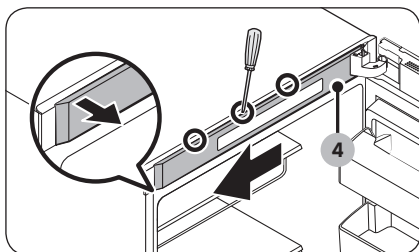

- U modelů, které mají zobrazovací panel na horní části chladničky, najděte servisní otvory na horním krytu rámu (4).
  - Vložte šroubovák s plochou hlavou do levého otvoru a uvolněte nejprve levou stranu a poté horní a spodní zámky v tomto pořadí na pravé straně. Poté kryt posunutím doleva sejměte.

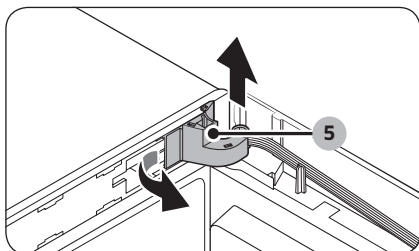

- Odstraňte kryt vytáhnutím levé strany krytu závěsu (5) a poté jej mírným nadzvednutím spodní části vytáhněte.

### UPOZORNĚNÍ

Při odstranění krytu závěsu dávejte pozor, aby nedošlo k poškození konektorů a kabelů nebo okolí dveří chladničky.

### POZNÁMKA

Uložte kryt závěsu na bezpečném místě. To je nezbytné, když vrátíte dveře do výchozí polohy (před změnou směru otevírání dveří).

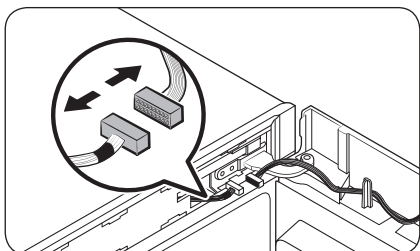

6. Odpojte konektory na dveřích nebo okolo dveří chladničky. Uvolněte šrouby z horního závěsu (6).

**⚠ UPOZORNĚNÍ**

Aby se zabránilo pádu dveří chladničky, pevně je při demontáži horního závěsu držte.

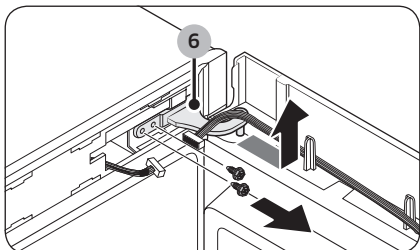

7. Když je horní závěs odstraněn, zvedněte a vyjměte dveře chladničky. Uložte dveře na bezpečném místě.

**⚠ UPOZORNĚNÍ**

Dveře jsou těžké. Chcete-li zabránit poškození nebo zranění, postupujte při vyjmutí dveří opatrně.

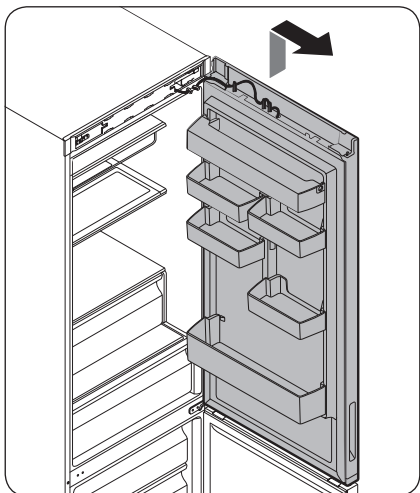

# Údržba

## KROK 2 Vyměte dveře mrazničky

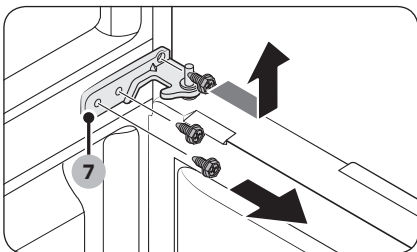

1. Otevřete dveře mrazničky a vyjměte prostřední závěs (7) povolením šroubů.

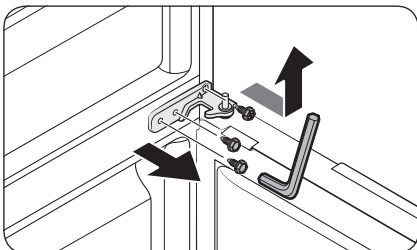

- U modelů RB37 s prosklenými dveřmi použijte imbusový klíč 5 mm k odstranění šroubů.

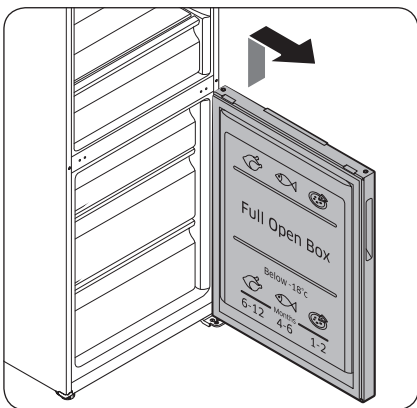

2. Jemně zvedněte a vyjměte dveře mrazničky.

### KROK 3 Obraťte směr automatických zavíračů

Na dveřích mrazničky

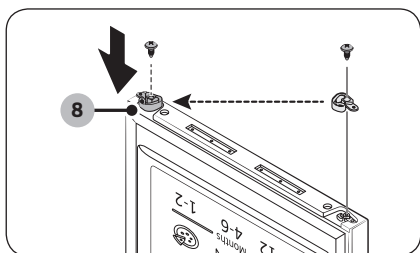

1. Ze dveří mrazničky odstraňte páčku automatického zavírače (8) uvolněním šroubů na páčce a šroubů na protější straně.
2. Vložte páčku automatického zavírače (8) na opačnou stranu a utáhněte šrouby.

Na dveřích chladničky

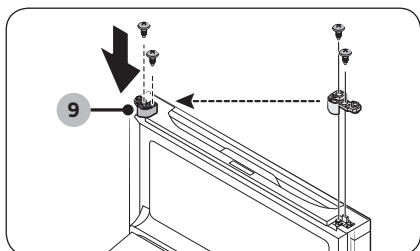

1. Ze dveří chladničky odstraňte páčku automatického zavírače (9) uvolněním šroubů na páčce a šroubů na protější straně.
2. Vložte páčku automatického zavírače (9) na opačnou stranu a utáhněte šrouby.

# Údržba

## KROK 4 Znovu připevněte dveře mrazničky

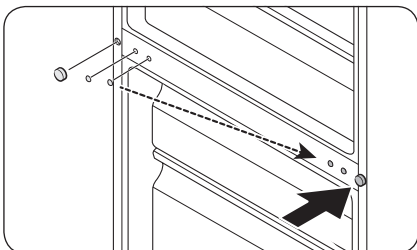

1. Použijte plochý šroubovák k odstranění šroubovacího uzávěru. Potom vložte šroubovací uzávěr na opačnou stranu.

### ⚠ UPOZORNĚNÍ

Při vyjímání šroubovacího uzávěru dejte pozor, aby nedošlo k jeho fyzickému poškození.

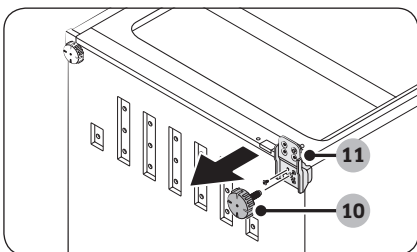

2. Opatrně chladničku položte. Poté odstraňte šrouby z nivelační nohy (10) a spodního závěsu (11).

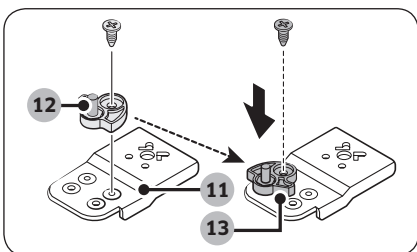

3. Použijte klíč 11 mm k odstranění závěsného hřídele (12) ze spodního závěsu (11). Potom vložte kryt automatického zavírače (13) podle obrázku.

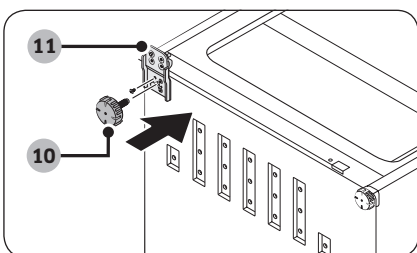

4. Vložte spodní závěs (11) na opačnou stranu. Poté nainstalujte nivelační nohu (10).
5. Vložte dveře mrazničky a zasadte je do spodního závěsu. Poté chladničku opatrně postavte.



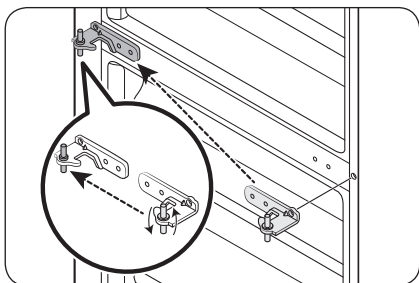

6. Znovu vložte **prostřední závěs (7)**, který byla odstraněna v kroku 2.
- Vyměňte podložku z prostředního závěsu. Poté před opětovným vložením prostředního závěsu do horní části dveří mrazničky podložku obraťte.

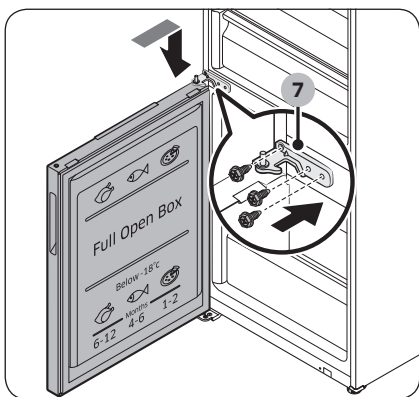

# Údržba

## KROK 5 Znovu připevněte dveře chladničky

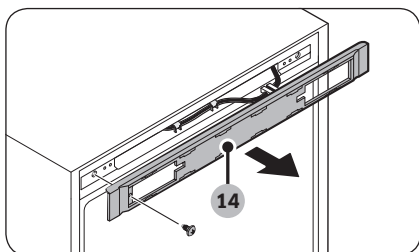

1. Uvolněte a odstraňte horní šrouby chladničky. Poté odstraňte kryt ovládání (14).

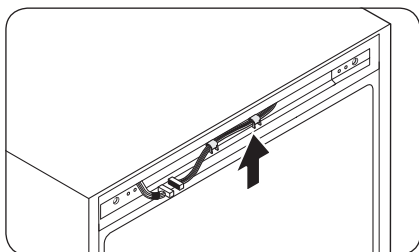

2. Přemístěte konektory a kabely na opačnou stranu. Vložte kryt ovládání (14) a poté utáhněte šrouby na opačné straně.

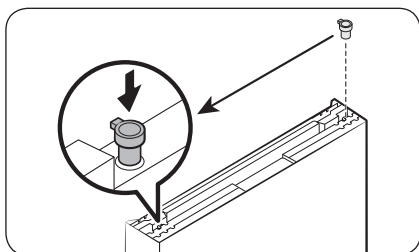
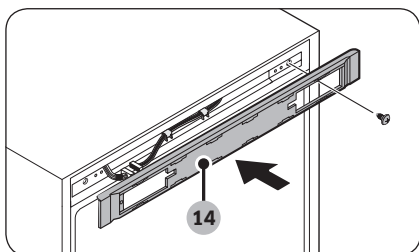

- U modelů RB37 s prosklenými dveřmi odstraňte pomocí šroubováku s plochou hlavou průchodku závěsu na horní části dveří chladničky. Poté vložte závěs na opačnou stranu.

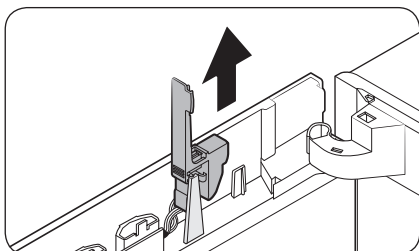

3. Vytáhnutím otevřete kryt hardwarového klíče v horní části dveří chladničky.

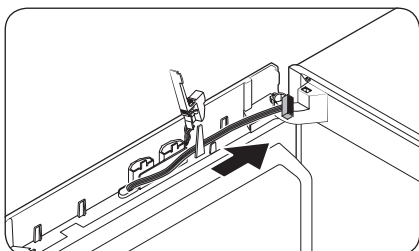

- Přemístěte vedení na druhou stranu a připevněte jej k vnitřnímu háčku na druhé straně.

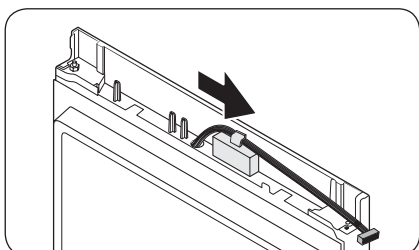

- Pouze modely RB37 s prosklenými dveřmi
- Připojte vodiče od dveří chladničky na opačnou stranu. Vodiče připevněte pomocí háku.

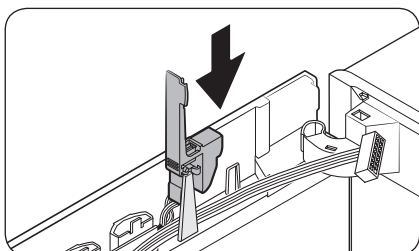

4. Znovu vložte kryt hardwarového klíče na původní místo.

# Údržba

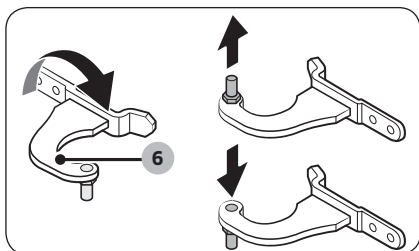

5. Odstraňte hřídel z horního závěsu (6). Poté namontujte hřídel podle obrázku.

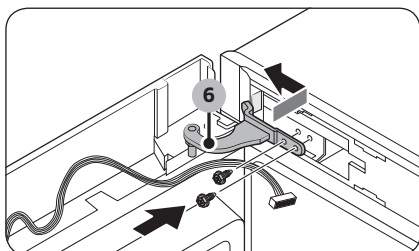

6. Vložte horní závěs (6) do levé horní části dveří chladničky kratší stranou napřed. Nasadte dveře chladničky vložím horního závěsu a poté prostředního závěsu. Poté utáhněte šrouby horního závěsu.

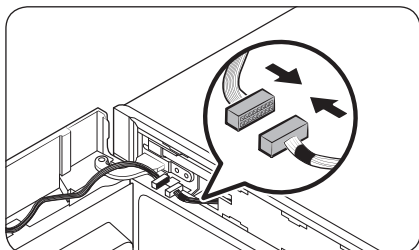

7. Připojte konektory dveří chladničky a hlavní jednotky. Potom připevněte vnější vodiče na vnitřní hák volitelného krytu závěsu (L).

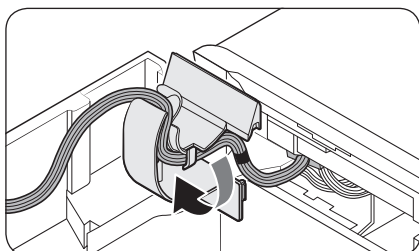

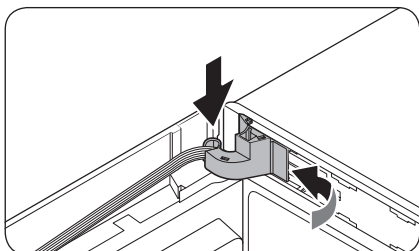

8. Vložte kryt závěsu do horního závěsu nejdříve pravou stranou. Poté přitlačte spodní část krytu na místo.

**⚠ UPOZORNĚNÍ**

Ujistěte se, zda vodiče a konektory neuvízly uprostřed.

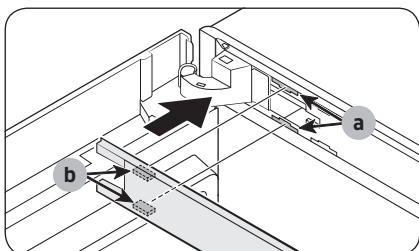

9. Vložte horní kryt rámu (4) s upevňovacím prvkem (b) diagonálně do prvku (a). Poté posuňte konec krytu doleva, čímž dojde k uzamknutí.

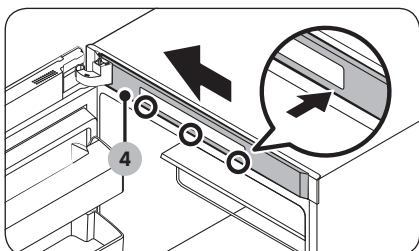
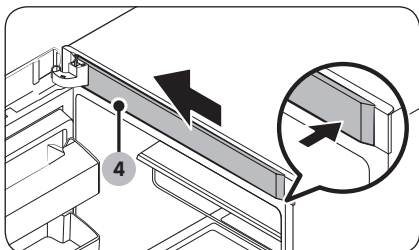

- U modelů, které mají zobrazovací panel na horní části chladničky, přitlačte levý konec horního krytu rámu (4) a poté pravou stranu uzamčením dolní a horní oblasti v tomto pořadí.

# Údržba

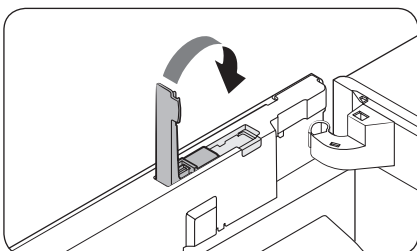
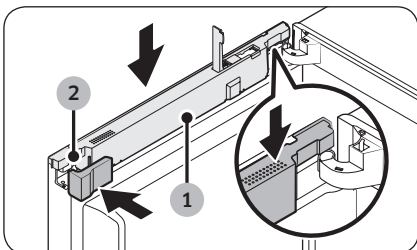
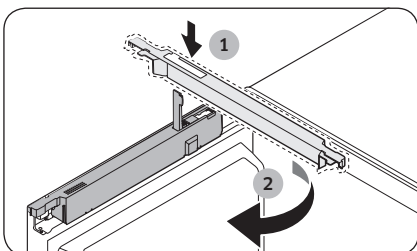
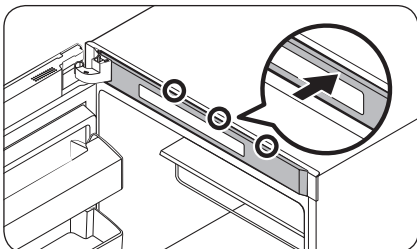

10. Při otevřeném krytu hardwarového klíče vložte kryt vedení (1) a otočte jej dozadu. Poté vložte prostorový kryt (L) a zavřete kryt vedení.
- Prostorový kryt se liší podle modelu.

11. Zavřete kryt hardwarového klíče.

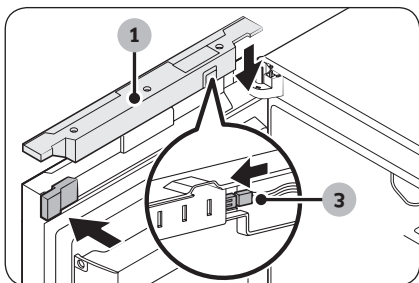

Pouze modely RB37 s prosklenými dveřmi  
**12.** Připojte PBA konektor hardwarového klíče (3). Vložte volitelný prostorový kryt (L) do dveří chladničky. Poté stisknutím uzavřete kryt vedení (1).

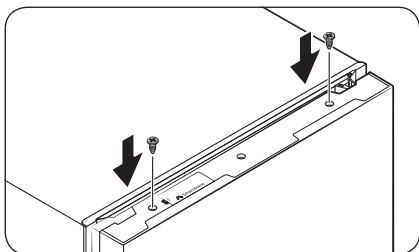

- Zavřete dveře chladničky a utáhněte horní šrouby dveří.

**POZNÁMKA**

Může se stát, že budete chtít vrátit dveře do výchozí polohy (před změnou směru otevírání dveří). V takovém případě postupujte podle pokynů výše, ale přemístěte dveře, závěsy a kryty zpět do výchozí polohy.

# Údržba

## Zacházení a péče

### Police / Příhrádka na víno (pouze příslušné modely)

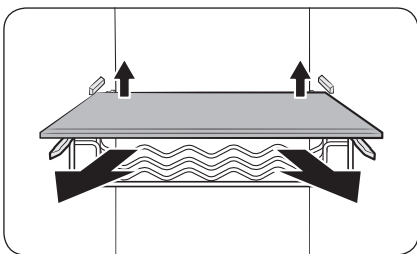

1. Chcete-li polici (nebo příhrádku na víno) vytáhnout, mírně zvedněte její zadní stranu.

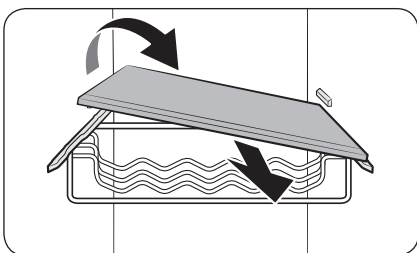

2. Nakloňte polici (nebo příhrádku na víno) diagonálně a vytáhněte ji.



## Skládací police

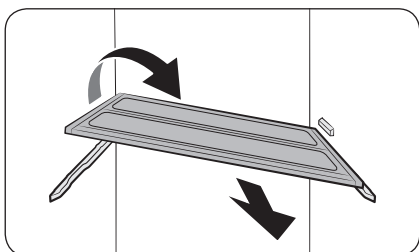
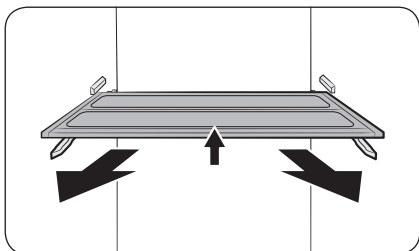

1. Chcete-li polici vytáhnout, mírně zvedněte její přední stranu.

2. Nakloňte polici diagonálně a vytáhněte ji.

### UPOZORNĚNÍ

- Nepokládejte potraviny nebo objekty před zásuvku zóny pro čerstvé potraviny. Dvířka se nezavřou správně.
- Police musí být vložena správně. Nevkládejte ji spodní stranou nahoru.
- Při opětovném vložení police zatlačte polici až do konce tak, aby zapadla do správné polohy.
- Skleněné nádoby mohou poškrábat povrch skleněných polic.

# Údržba

---

## Úklid

---

### Interiér a exteriér

#### **VÝSTRAHA**

- K čištění nepoužívejte benzen, ředidlo ani prostředky na čištění domácnosti/automobilu s obsahem chlóru jako např. Clorox™. Tyto látky mohou poškodit povrch chladničky a způsobit požár.
- Nestříkejte vodu přímo na povrch chladničky. Hrozí nebezpečí úrazu elektrickým proudem.

Pravidelně zbavujte zástrčku a všechny kontaktní body prachu a dalších nečistot.

1. Odpojte napájecí kabel.
2. Vyčistěte vnitřek a vnějšek chladničky pomocí navlhčeného, měkkého hadru nebo papírového ubrousku.
3. Poté všechny povrchy důkladně vysušte suchým hadrem nebo papírovým ubrouskem.
4. Připojte napájecí kabel.

## Výměna součástí

---

### LED osvětlení

Pokud potřebujete osvětlení chladničky vyměnit, kontaktujte nejbližší servisní středisko Samsung.

#### **VÝSTRAHA**

- Výměnu osvětlení nemůže provádět koncový uživatel. Nepokoušejte se sami vyměnit osvětlení. Můžete si způsobit úraz elektrickým proudem.

# Odstraňování závad

Než se obrátíte na servis, prověřte níže uvedené kontrolní body. Všechna volání servisu ohledně běžných situací (mimo závady) budou uživatelům zpoplatněna.

## Obecné

### Teplota

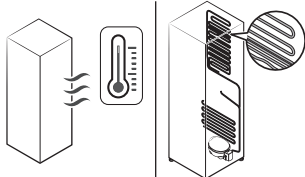
Příznak	Možné příčiny	Řešení
Chladnička/mraznička nefunguje. Teplota chladničky/mrazničky je teplá.	<ul style="list-style-type: none"> <li>Napájecí kabel není správně zapojen.</li> </ul>	<ul style="list-style-type: none"> <li>Řádně připojte napájecí kabel.</li> </ul>
	<ul style="list-style-type: none"> <li>Ovládání teploty není správně nastaveno.</li> </ul>	<ul style="list-style-type: none"> <li>Nastavte nižší teplotu.</li> </ul>
	<ul style="list-style-type: none"> <li>Chladnička je umístěna v blízkosti zdroje tepla nebo přímého slunečního světla.</li> </ul>	<ul style="list-style-type: none"> <li>Udržujte chladničku mimo sluneční záření nebo zdroj tepla.</li> </ul>
	<ul style="list-style-type: none"> <li>Nedostatečná vzdálenost mezi chladničkou a bočními stranami / zadní stranou.</li> </ul>	<ul style="list-style-type: none"> <li>Ujistěte se, že je od zadní strany a bočních stran vzdálenost alespoň 5 cm.</li> </ul>
	<ul style="list-style-type: none"> <li>Je aktivován režim Dovolená.</li> </ul>	<ul style="list-style-type: none"> <li>Deaktivujte režim Dovolená.</li> </ul>
	<ul style="list-style-type: none"> <li>Chladnička je přetížena. Potraviny blokují větrací otvory chladničky.</li> </ul>	<ul style="list-style-type: none"> <li>Nepřetěžujte chladničku. Nedovolte, aby potraviny blokovaly ventilaci.</li> </ul>
Chladnička/mrazničky příliš chladí.	<ul style="list-style-type: none"> <li>Ovládání teploty není správně nastaveno.</li> </ul>	<ul style="list-style-type: none"> <li>Nastavte v chladničce vyšší teplotu.</li> </ul>
Vnitřní stěna je horká.	<ul style="list-style-type: none"> <li>Vnitřní stěna chladničky obsahuje potrubí pohlcující teplo.</li> </ul>	<ul style="list-style-type: none"> <li>Pro zabránění tvorby kondenzace se v čelních rozích chladničky nachází potrubí pohlcující teplo. V případě zvýšení okolní teploty nemusí tento systém fungovat správně. Takový jev není způsoben závadou spotřebiče.</li> </ul> 

# Odstraňování závad

## Zápach

Příznak	Možné příčiny	Řešení
Chladnička vydává zápach.	<ul style="list-style-type: none"><li>• Zkažené potraviny.</li></ul>	<ul style="list-style-type: none"><li>• Vyčistěte chladničku a odstraňte zkažené potraviny.</li></ul>
	<ul style="list-style-type: none"><li>• Potraviny se silnou vůní.</li></ul>	<ul style="list-style-type: none"><li>• Ujistěte se, že jsou potraviny s výraznou vůní vzduchotěsně zabalené.</li></ul>

## Námraza

Příznak	Možné příčiny	Řešení
Námraza kolem větracích otvorů.	<ul style="list-style-type: none"><li>• Potraviny blokuji větrací otvory.</li></ul>	<ul style="list-style-type: none"><li>• Ujistěte se, že žádné potraviny neblokuji větrací otvory chladničky.</li></ul>
Námraza na vnitřních stěnách.	<ul style="list-style-type: none"><li>• Dveře nejsou řádně zavřeny.</li></ul>	<ul style="list-style-type: none"><li>• Ujistěte se, že potraviny neblokuji dveře. Vyčistěte těsnění dveří.</li></ul>
Ovoce a zelenina jsou zmrazené.	<ul style="list-style-type: none"><li>• Ovoce a zelenina jsou uloženy v zóně pro čerstvé potraviny / zóně šéfkuchaře.</li></ul>	<ul style="list-style-type: none"><li>• Zóna pro čerstvé potraviny / zóna šéfkuchaře je určena pouze pro maso/ryby.</li></ul>

## Kondenzace

Příznak	Možné příčiny	Řešení
Na vnitřních stěnách se tvoří kondenzace.	<ul style="list-style-type: none"><li>• Pokud jsou dveře ponechány otevřené, do chladničky se dostává vlhkost.</li></ul>	<ul style="list-style-type: none"><li>• Odstraňte vlhkost a nenechávejte dveře delší dobu otevřené.</li></ul>
	<ul style="list-style-type: none"><li>• Potraviny s vysokým obsahem vlhkosti.</li></ul>	<ul style="list-style-type: none"><li>• Ujistěte se, že jsou potraviny vzduchotěsně zabalené.</li></ul>

## Slyšíte z chladničky neobvyklé zvuky?

Než se obrátíte na servis, prověřte níže uvedené kontrolní body. Všechna volání servisu ohledně běžných zvuků budou uživateli zpoplatněna.

### Tyto zvuky jsou normální.

- Při spuštění nebo ukončování provozu může chladnička vydávat zvuky podobné zapalování motoru automobilu. Jakmile se provoz stabilizuje, zvuky se ztlumí.

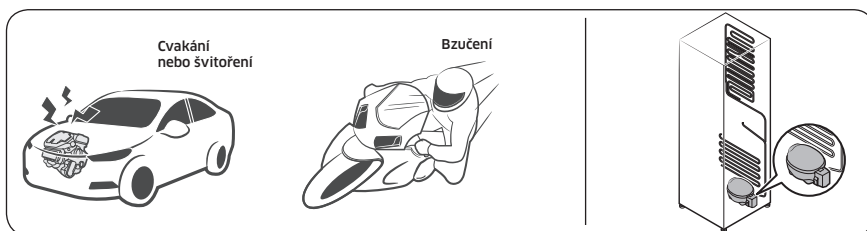

- Když je ventilátor v provozu, mohou se tyto zvuky vyskytnout. Když chladnička dosáhne nastavené teploty, nebude se ozývat zvuk ventilátoru.

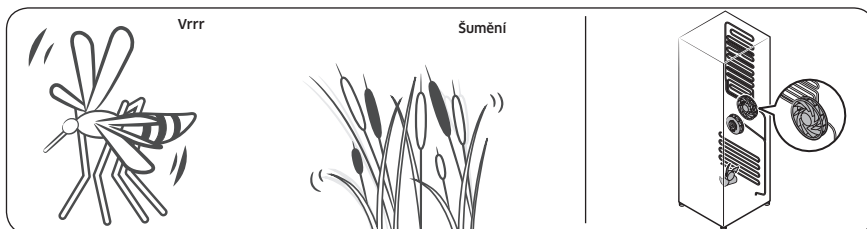

- Během cyklu odmrazování může z topného tělesa odmrazování odkapávat voda a způsobovat prskavé zvuky.

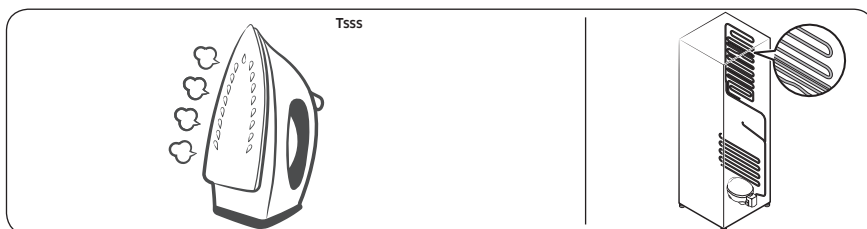

# Odstraňování závad

- V průběhu chlazení nebo mražení chladničky se chladicí plyn pohybuje uzavřeným okruhem potrubí a způsobuje bublavé zvuky.

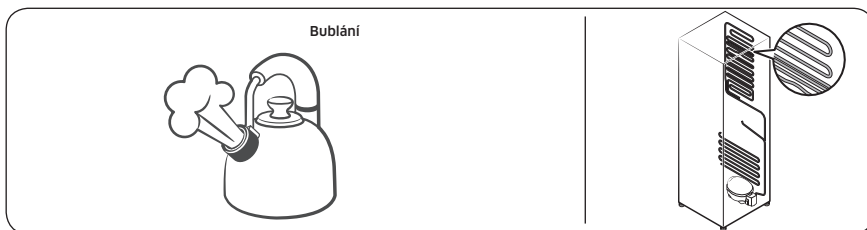

- Při zvyšování nebo snižování teploty chladničky dochází ke smršťování a roztahování plastových dílů, což způsobuje klepavé zvuky. Tyto zvuky vznikají v průběhu cyklu odmrazování nebo během činnosti elektronických součástí.

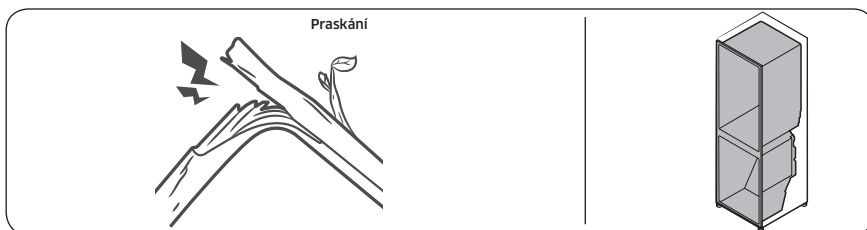

- V případě modelů s výrobníkem ledu: Když se otevře vodní ventil, aby naplnil výrobek ledu, může docházet k bzučivým zvukům.
- V důsledku vyrovnávání tlaku při otevírání a zavírání dveří chladničky může docházet k syčivým zvukům.

## Samsung Smart Home

Příznak	Akce
"Samsung Smart Home" na trhu aplikací nelze nalézt.	<ul style="list-style-type: none"><li>Aplikace Samsung Smart Home je k dispozici pro chytré smartphony se systémem Android 4.0 (ICS) nebo vyšším, nebo se systémem iOS 7.0 nebo vyšším.</li></ul>
Aplikace Samsung Smart Home nefunguje.	<ul style="list-style-type: none"><li>Aplikace Samsung Smart Home je k dispozici pouze pro příslušné modely.</li><li>Stará aplikace Samsung Smart Refrigerator se nemůže spojit s modely Samsung Smart Home.</li></ul>
Aplikace Samsung Smart Home je nainstalována, ale není připojena k mé chladničce.	<ul style="list-style-type: none"><li>Musíte se přihlásit ke svému účtu Samsung, chcete-li aplikaci používat.</li><li>Ujistěte se, že váš router pracuje normálně.</li><li>Pokud jste nepřipojili svou chladničku k aplikaci Samsung Smart Home po instalaci aplikace, musíte provést připojení pomocí funkce registrace zařízení z aplikace.</li></ul>
Nepodařilo se přihlásit do aplikace.	<ul style="list-style-type: none"><li>Musíte se přihlásit ke svému účtu Samsung, chcete-li aplikaci používat.</li><li>Pokud nemáte účet Samsung, postupujte podle pokynů na obrazovce aplikace a vytvořte účet Samsung.</li></ul>
Při pokusu o zaregistrování mé chladničky se zobrazí chybová zpráva.	<ul style="list-style-type: none"><li>Snadné připojení může selhat kvůli vzdálenosti od přístupového bodu (AP) nebo elektrickému rušení z okolního prostředí. Počkejte chvíli a zkuste to znovu.</li></ul>
Aplikace Samsung Smart Home je úspěšně připojena k mé ledničce, ale neběží.	<ul style="list-style-type: none"><li>Ukončete a restartujte aplikaci Samsung Smart Home nebo odpojte a znovu připojte router.</li><li>Odpojte napájecí kabel chladničky a poté jej po 1 minutě znovu zapojte.</li></ul>

# SAMSUNG

## Kontaktujte SAMSUNG

Pokud máte otázky týkající se výrobků Samsung, kontaktujte středisko Samsung pro péči o zákazníky.

Země	Kontaktní středisko	Webové stránky
CZECH	800 - SAMSUNG (800-726786)	<a href="http://www.samsung.com/cz/support">www.samsung.com/cz/support</a>
SLOVAKIA	0800 - SAMSUNG (0800-726 786)	<a href="http://www.samsung.com/sk/support">www.samsung.com/sk/support</a>



DA68-03516Q-01





# Chladnička

## Používateľská príručka

RB34K6\*/RB37K6\*

SECZ

Volne stojaci spotrebič

**SAMSUNG**

# Obsah

<b>Bezpečnostné informácie</b>	<b>3</b>
Dôležité bezpečnostné symboly a opatrenia:	5
Vážne výstražné symboly týkajúce sa prepravy a miesta inštalácie	6
Dôležité výstrahy týkajúce sa inštalácie	6
Upozornenia týkajúce sa inštalácie	11
Dôležité výstrahy týkajúce sa používania	12
Upozornenia týkajúce sa používania	18
Upozornenia týkajúce sa čistenia	20
Dôležité výstrahy týkajúce sa likvidácie	21
Ďalšie tipy týkajúce sa správneho používania	22
Tipy týkajúce sa úspory energie	23
Tento spotrebič je určený na použitie v domácnosti a v podobných oblastiach, ako sú napr.:	24
Pokyny týkajúce sa odpadu z elektrických a elektronických zariadení (OEEZ)	25
<b>Inštalácia</b>	<b>26</b>
Prehľad súčastí chladničky	26
Podrobný postup inštalácie	27
<b>Používanie</b>	<b>35</b>
Panel funkcií	35
Aplikácia Samsung Smart Home	39
Informácie o skladovaní potravín	42
<b>Údržba</b>	<b>44</b>
Zmena smeru otvárania dvierok (iba príslušné modely)	44
Manipulácia a starostlivosť	58
Čistenie	60
Výmena dielov	60
<b>Riešenie problémov</b>	<b>61</b>
Všeobecné informácie	61
Vydáva chladnička nezvyčajné zvuky?	63
Aplikácia Samsung Smart Home	65

## Bezpečnostné informácie

---

- Pred začatím používania novej chladničky od spoločnosti Samsung si dôkladne prečítajte túto príručku a uistite sa, že všetky funkcie vášho nového spotrebiča dokážete používať bezpečne a účinne.
- Tento spotrebič nie je určený na používanie osobami (vrátane detí) so zníženými fyzickými, zmyslovými alebo duševnými schopnosťami, resp. s nedostatkom skúseností a vedomostí, ak na ne nebude dozerať alebo im neposkytne pokyny týkajúce sa používania spotrebiča osoba zodpovedná za ich bezpečnosť.
- Tento spotrebič môžu používať deti vo veku 8 rokov a staršie a osoby so zníženými fyzickými či mentálnymi schopnosťami alebo nedostatkom skúseností a znalostí, ak sú pod dozorom alebo boli poučené o používaní spotrebiča bezpečným spôsobom a chápu spojené riziká.  
Deti sa so spotrebičom nesmú hrať. Čistenie a údržbu vykonávanú používateľom nesmú vykonávať deti bez dozoru.
- Výstrahy a dôležité bezpečnostné pokyny v tejto príručke nezahŕňajú všetky možné stavy a situácie, ktoré sa môžu vyskytnúť.  
Buďte zodpovední a pri inštalácii, údržbe a prevádzke spotrebiča sa riadte zdravým úsudkom a postupujte opatrne.



## Bezpečnostné informácie

---

- Keďže nasledujúce prevádzkové pokyny platia pre viacero modelov, parametre vašej chladničky sa môžu mierne líšiť od tých, ktoré sú popísané v tejto príručke, a nemusia platiť všetky výstražné symboly. Ak máte akékoľvek otázky alebo problémy, obráťte sa najbližšie servisné stredisko alebo vyhľadajte pomoc a informácie online na webovej adrese [www.samsung.com](http://www.samsung.com).
- Veľkosť miestnosti, v ktorej môže byť spotrebič umiestnený bez toho, aby sa v prípade úniku chladiva z chladiaceho okruhu vytvorila zápalná zmes plynu a vzduchu, závisí od množstva použitého chladiva.
- Spotrebič nikdy nezapínajte, ak vykazuje akékoľvek známky poškodenia. V prípade pochybností sa obráťte na predajcu. Miestnosť musí mať veľkosť 1 m<sup>3</sup> na každých 8 g chladiva R-600a vnútri spotrebiča. Množstvo chladiva vo vašom spotrebiči je uvedené na identifikačnom štítku vnútri spotrebiča.
- Chladivo striekajúce z rúrok sa môže vznietiť alebo spôsobiť poranenie očí. Ak z rúrky uniká chladivo, vyhýbajte sa otvorenému ohňu, z blízkosti chladničky odstráňte všetky horľavé predmety a miestnosť okamžite vyvetrajte.
  - Nedodržanie tohto postupu môže mať za následok požiar alebo výbuch.
- Je nebezpečné, ak servis tohto zariadenia vykonáva iná osoba ako autorizovaný servisný technik.
- Do tohto spotrebiča nedávajte výbušné látky, napr. spreje s horľavým hnacím plynom.



## Dôležité bezpečnostné symboly a opatrenia:

Dodržiavajte všetky bezpečnostné pokyny v tejto príručke. V tejto príručke sa používajú nasledujúce bezpečnostné symboly.

### **VÝSTRAHA**

Riziká alebo nebezpečné postupy, ktoré môžu spôsobiť **škodu** na majetku, **vážne zranenie** alebo **smrť**.

### **POZOR**

Riziká alebo nebezpečné postupy, ktoré môžu spôsobiť **vážne zranenie** alebo **škodu** na majetku.

### **POZNÁMKA**

Užitočné informácie, ktorých účelom je pomôcť používateľom porozumieť funkciám chladničky a naučiť sa ich používať.

Tieto výstražné symboly sú tu na to, aby vás a ďalšie osoby uchránili pred zraneniami.

Dôsledne ich dodržiavajte.

Po prečítaní si túto časť odložte na bezpečnom mieste na budúce použitie.

# Bezpečnostné informácie

---

## Vážne výstražné symboly týkajúce sa prepravy a miesta inštalácie

---

### VÝSTRAHA

- Pri preprave a inštalácii spotrebiča postupujte opatrne, aby nedošlo k poškodeniu žiadnej časti chladiaceho okruhu.
  - Chladivo unikajúce z potrubia sa môže vznietiť alebo spôsobiť poranenie očí. Ak zistíte únik chladiva, vyhýbajte sa otvorenému ohňu alebo možným zdrojom vznietenia a niekoľko minút vetrajte miestnosť, v ktorej sa spotrebič nachádza.
  - Tento spotrebič obsahuje malé množstvo izobutánového chladiva (R-600a). Izobután je zemný plyn s vysokou environmentálnou kompatibilitou, ktorý je však tiež horľavý. Pri preprave a inštalácii spotrebiča postupujte opatrne, aby nedošlo k poškodeniu žiadnej časti chladiaceho okruhu.

## Dôležité výstrahy týkajúce sa inštalácie

---

### VÝSTRAHA

- Chladničku neinštalujte vo vlhkých priestoroch ani v priestoroch, v ktorých by mohla prísť do kontaktu s vodou.
  - Narušená izolácia na elektrických dieloch môže spôsobiť zásah elektrickým prúdom alebo požiar.
- Chladničku nevystavujte priamemu slnečnému žiareniu ani teplu zo sporákov, izbových ohrievačov a iných spotrebičov.

- K jednému predlžovaciemu káblu s viacerými zásuvkami nepripájajte viac spotrebičov. Chladničku vždy zapájajte do samostatnej elektrickej zásuvky s menovitým napätím, ktoré zodpovedá hodnote napätia uvedenej na výkonovom štítku chladničky.
  - Tento spôsob poskytuje najlepší výkon a pomáha chrániť elektrické vedenia domu pred preťažením, pri ktorom dochádza k prehriatiu káblov a ktoré môže spôsobiť požiar.
- Ak je zásuvka v stene uvoľnená, nezapájajte do nej napájaciu zástrčku.
  - Hrozí nebezpečenstvo zasiahnutia elektrickým prúdom alebo požiaru.
- Nepoužívajte napájací kábel, ktorý je popraskaný alebo odretý pozdĺžne alebo na niektorom z koncov.
- Napájací kábel nadmerne neohýbajte ani naň neukladajte ťažké predmety.
- Neťahajte za napájací kábel ani ho nadmerne neohýbajte.
- Napájací kábel neskrúcajte ani nezauzľujte.
- Napájací kábel nevešajte nad kovové predmety, nekladte naň ťažké predmety, nevtláčajte ho medzi predmety ani ho nezasúvajte do priestoru za spotrebičom.
- Pri presúvaní chladničky dbajte na to, aby nedošlo k prelomeniu alebo poškodeniu napájacieho kábla.
  - Mohlo by dôjsť k zásahu elektrickým prúdom alebo požiaru.

## Bezpečnostné informácie

---

- Pri odpájaní chladničky od elektrickej siete nikdy neťahajte za napájací kábel. Vždy pevne uchopíte zástrčku a priamym pohybom ju vytiahnite zo zásuvky.
  - Poškodenie kábla môže viesť k skratu, požiaru a/alebo zásahu elektrickým prúdom.
- Do tohto spotrebiča nedávajte výbušné látky, napr. spreje s horľavým hnacím plynom.
- Tento spotrebič neinštalujte v blízkosti ohrievačov či horľavého materiálu.
- Spotrebič neinštalujte na miesto, kde by mohlo dôjsť k úniku plynu.
  - Mohlo by dôjsť k zásahu elektrickým prúdom alebo požiaru.
- Pred začatím používania je potrebné chladničku správne umiestniť a nainštalovať v súlade s informáciami uvedenými v tejto príručke.
- Napájaciu zástrčku pripojte v správnej polohe s káblom visiacim nadol.
  - Ak napájaciu zástrčku pripojíte opačne, vodič sa môže prerezať a spôsobiť požiar alebo zásah elektrickým prúdom.
- Uistite sa, že napájacia zástrčka nie je stlačená ani poškodená zadnou časťou chladničky.
- Baliace materiály uschovajte mimo dosahu detí.
  - Ak si dieťa natiahne baliace materiály na hlavu, môže dôjsť k jeho uduseniu.



- Po inštalácii musí byť spotrebič umiestnený tak, aby bol zabezpečený dobrý prístup k zástrčke.
  - Nedodržanie tohto upozornenia môže mať za následok zásah elektrickým prúdom alebo požiar spôsobený únikom elektrického prúdu.
- Spotrebič neinštalujte vo vlhkých priestoroch, v priestoroch znečistených olejom alebo prachom ani v priestoroch vystavených priamemu slnečnému žiareniu či vode (dažďové kvapky).
  - Narušená izolácia elektrických dielov môže spôsobiť zásah elektrickým prúdom alebo požiar.
- Ak v chladničke zbadáte prach alebo vodu, vytiahnite napájaciu zástrčku a obráťte sa na servisné stredisko spoločnosti Samsung Electronics.
  - V opačnom prípade môže dôjsť k požiaru.
- Nestojte na hornej časti spotrebiča a na spotrebič neukladajte žiadne predmety (ako napr. bielizeň, zapálené sviečky, zapálené cigarety, riad, chemikálie, kovové predmety atď.).
  - Mohlo by dôjsť k zásahu elektrickým prúdom, problémom s výrobkom alebo zraneniu.
- Pred prvým zapojením výrobku do elektrickej siete musíte odstrániť všetok ochranný plastový film.

## Bezpečnostné informácie

---

- Je potrebné dohliadať na to, aby sa deti nehrali s poistnými krúžkami, ktoré sa používajú na nastavovanie dvierok, ani so svorkami na upevňovanie vodovodných rúrok.
  - Ak dieťa prehltnie poistný krúžok alebo svorku na upevňovanie vodovodných rúrok, hrozí nebezpečenstvo udusenía. Poistné krúžky a svorky na upevňovanie vodovodných rúrok uschovajte mimo dosahu detí.
- Chladnička musí byť bezpečne uzemnená.
  - Pred začatím vykonávania kontroly alebo opravy ktorejkoľvek časti spotrebiča sa uistite, že chladnička je uzemnená. Úniky energie môžu spôsobiť vážny zásah elektrickým prúdom.
- Na elektrické uzemnenie nikdy nepoužívajte plynové potrubia, telefónne vedenia alebo iné potenciálne bleskozvody.
  - Chladničku je potrebné uzemniť, aby nedochádzalo k úniku energie alebo k zásahom elektrickým prúdom v dôsledku zvodu elektrického prúdu z chladničky.
  - Mohlo by dôjsť k zásahu elektrickým prúdom, požiaru, výbuchu alebo problémom s výrobkom.
- Napájaciu zástrčku zapojte pevne do zásuvky v stene. Nepoužívajte poškodené napájacie zástrčky, poškodené napájacie káble ani uvoľnené zásuvky v stene.
  - Mohlo by dôjsť k zásahu elektrickým prúdom alebo požiaru.
- Ak je napájací kábel poškodený, okamžite požiadajte výrobcu alebo niektorého zo schválených servisných zástupcov o výmenu.

- 
- Poistku v chladničke musí vymieňať kvalifikovaný technik alebo servisná spoločnosť.
    - Nedodržanie tohto upozornenia môže mať za následok zásah elektrickým prúdom alebo poranenie.

## Upozornenia týkajúce sa inštalácie

---

### **POZOR**

- Chladničku nainštalujte na rovný povrch a ponechajte okolo nej dostatok voľného priestoru.
  - Vetrací otvor v kryte alebo montážnej konštrukcii spotrebiča udržiavajte čistý a voľne priechodný.
- Po inštalácii a zapnutí počkajte aspoň 2 hodiny, než do spotrebiča vložíte potraviny.
- Inštaláciou chladničky dôrazne odporúčame poveriť kvalifikovaného technika alebo servisnú spoločnosť.
  - Nedodržanie tohto upozornenia môže mať za následok zásah elektrickým prúdom, požiar, výbuch, problémy s výrobkom alebo zranenie.
- Preťaženie ľubovoľných dvierok môže mať za následok pád chladničky a spôsobiť zranenie.

# Bezpečnostné informácie

---

## Dôležité výstrahy týkajúce sa používania

---

### **VÝSTRAHA**

- Napájaciu zástrčku nezapájajte do zásuvky v stene s mokrými rukami.
  - Mohlo by dôjsť k zásahu elektrickým prúdom.
- Na hornej časti spotrebiča neskladujte predmety.
  - Pri otváraní alebo zatváraní dvierok môžu predmety spadnúť a spôsobiť zranenie alebo materiálnu škodu.
- Do dolnej ani zadnej časti chladničky nestrkajte ruky, chodidlá alebo kovové predmety (ako sú jedálenské paličky atď.).
  - Mohlo by dôjsť k zásahu elektrickým prúdom alebo zraneniu.
  - Akékoľvek ostré hrany môžu spôsobiť zranenie.
- Vnútorých stien mrazničky alebo výrobkov uložených v mrazničke sa nedotýkajte mokrými rukami.
  - Mohlo by vám to spôsobiť omrzliny.
- Na chladničku nekladajte nádoby naplnené vodou.
  - Ak sa voda rozleje, môže dôjsť k požiaru alebo zásahu elektrickým prúdom.
- V chladničke neskladujte prchavé alebo horľavé predmety alebo látky (benzén, riedidlo, propánový plyn, alkohol, éter, skvapalnený ropný plyn a podobné produkty).
  - Táto chladnička je určená iba na skladovanie potravín.
  - Mohlo by dôjsť k požiaru alebo výbuchu.

- Deti musia byť pod dozorom, aby sa nehrali so spotrebičom.
  - Nestrkajte prsty do miest, v ktorých môže dôjsť k pricviknutiu. Odstupy medzi dvierkami a skriňou sú malé. Ak sa v blízkosti nachádzajú deti, dvierka otvárajte opatrne.
- Nedovoľte deťom vešať sa na dvierka alebo dverové priehradky. Môže dôjsť k vážnemu zraneniu.
- Nedovoľte deťom dostať sa dovnútra chladničky. Mohli by v nej uviaznuť.
- Nestrkajte ruky do spodnej časti pod spotrebičom.
  - Akékoľvek ostré hrany môžu spôsobiť zranenie.
- V chladničke neskladujte farmaceutické výrobky, vedecké materiály ani výrobky citlivé na teplotu.
  - V chladničke sa nesmú skladovať výrobky, ktoré vyžadujú prísnu kontrolu teploty.
- Vnútri chladničky/mrazničky neskladujte ani nepoužívajte elektrické spotrebiče. Výnimku tvoria typy odporúčané výrobcom.
- Ak zacítite zápach liekov alebo dym, okamžite vytiahnite napájaciu zástrčku a obráťte sa na servisné stredisko spoločnosti Samsung Electronics.
- Ak v chladničke zbadáte prach alebo vodu, vytiahnite napájaciu zástrčku a obráťte sa na servisné stredisko spoločnosti Samsung Electronics.
  - V opačnom prípade môže dôjsť k požiaru.
- Nedovoľte deťom stúpať na zásuvku.
  - Zásuvka sa môže zlomiť a dieťa môže spadnúť.

## Bezpečnostné informácie

---

- Dvierka chladničky nenechávajú otvorené, kým je chladnička bez dozoru, a nedovoľte deťom dostať sa dovnútra chladničky.
- Nedovoľte malým deťom dostať sa dovnútra zásuvky.
  - Môže dôjsť k zraneniu dieťaťa alebo k jeho uviaznutiu a následnému uduseniu.
- Chladničku neprepĺňajte potravinami.
  - Pri otvorení dvierok môže položka vypadnúť von a spôsobiť zranenie alebo materiálnu škodu.
- Na povrch spotrebiča nestriekajte prchavý materiál, ako sú insekticídy.
  - Nielenže je to škodlivé pre ľudí, ale môže to mať za následok zasiahnutie elektrickým prúdom, požiar alebo problémy s výrobkom.
- V blízkosti a vnútri chladničky nepoužívajte ani tam neukladajte žiadne látky citlivé na teplotu, ako sú horľavé spreje, horľavé predmety, suchý ľad, lieky alebo chemické látky.
- Na sušenie vnútrajška chladničky nepoužívajte sušič vlasov. Na odstránenie nepríjemných pachov vnútri chladničky nepoužívajte zapálenú sviečku.
  - Mohlo by dôjsť k zásahu elektrickým prúdom alebo požiaru.

- Nestojte na hornej časti spotrebiča a na spotrebič neukladajte žiadne predmety (ako napr. bielizeň, zapálené sviečky, zapálené cigarety, riad, chemikálie, kovové predmety atď.). Mohlo by dôjsť k zásahu elektrickým prúdom, problémom s výrobkom alebo zraneniu. Na spotrebič neukladajte nádoby naplnené vodou.
  - Ak sa voda rozleje, môže dôjsť k požiaru alebo zásahu elektrickým prúdom.
- Na urýchlenie procesu rozmrazovania nepoužívajte mechanické zariadenia ani iné prostriedky s výnimkou tých, ktoré odporúča výrobca.
- Nepoškodte chladiaci okruh.
- Nikdy sa nepozerajte priamo do ultrafialového svetla LED po dlhší čas.
  - Ultrafialové lúče môžu nepriaznivo pôsobiť na oči.
- Policu do chladničky nedávajte otočenú horeznačky. Zarážka police nebude plniť svoju funkciu.
  - Môže dôjsť k zraneniu v dôsledku pádu sklenenej poličky.
- Nestrkajte prsty do miest, v ktorých môže dôjsť k pricviknutiu. Odstupy medzi dvierkami a skriňou sú malé. Ak sa v blízkosti nachádzajú deti, dvierka otvárajte opatrne.
- Ak dôjde k úniku plynu, zahaste otvorené plamene a odstráňte možné zdroje vznietenia a niekoľko minút vetrajte miestnosť, v ktorej sa spotrebič nachádza.
  - Nedotýkajte sa spotrebiča ani napájacieho kábla.
  - Nepoužívajte ventilátor.
  - Iskra by mohla mať za následok výbuch alebo požiar.



## Bezpečnostné informácie

---

- Používajte iba žiarovky LED dodávané výrobcom alebo jeho servisnými zástupcami.
- Fľaše je potrebné skladovať tesne pri sebe, aby nevypadli.
- Tento výrobok je určený výlučne na skladovanie potravín v domácom prostredí.
- Nepokúšajte sa svojpomocne opravovať alebo demontovať chladničku ani na nej vykonávať úpravy.
  - Neschválené úpravy môžu spôsobiť bezpečnostné problémy. Náklady na diely a prácu použité pri odstraňovaní neschválených úprav sa vám budú účtovať v plnej výške.
- Nepoužívajte žiadny iný typ poistiek (napr. s medeným alebo ocelovým drôtom atď.), než sú štandardné poistky.
- Ak treba chladničku opraviť alebo znova nainštalovať, obráťte sa na najbližšie servisné stredisko.
  - Nedodržanie tohto upozornenia môže mať za následok zásah elektrickým prúdom, požiar, problémy s výrobkom alebo zranenie.
- Ak sa vypáli interiérová alebo exteriérová žiarovka LED, obráťte sa na najbližšie servisné stredisko.
- Ak z chladničky vychádza pach spáleniny alebo dym, chladničku okamžite odpojte od elektrickej siete a obráťte sa na servisné stredisko spoločnosti Samsung Electronics.
  - Nerešpektovanie tohto upozornenia môže mať za následok vznik elektrických alebo požiarneho rizík.
- Pred výmenou žiaroviek v interiéri chladničky vyťahnite napájaciu zástrčku zo zásuvky.
  - V opačnom prípade hrozí riziko zasiahnutia elektrickým prúdom.





- 
- Ak máte problémy s výmenou svetla iného typu než LED, obráťte sa na servisné stredisko spoločnosti Samsung.
  - Ak je výrobok vybavený žiarovkami LED, nedemontujte svojpomocne kryty žiaroviek ani samotné žiarovky LED.
    - Obráťte sa na servisné stredisko spoločnosti Samsung.
  - Napájaciu zástrčku zapojte pevne do zásuvky v stene.
  - Nepoužívajte poškodené napájacie zástrčky, poškodené napájacie káble ani uvoľnené zásuvky v stene.
    - Mohlo by dôjsť k zásahu elektrickým prúdom alebo požiaru.

# Bezpečnostné informácie

---

## Upozornenia týkajúce sa používania

---

### **POZOR**

- Ak sa mrazené potraviny úplne rozmrazia, nezmrazujte ich znovu. Do mraziaceho boxu nekladte sýtené alebo šumivé nápoje. Do mrazničky nekladte fľaše ani sklenené nádoby.
  - Keď obsah zamrzne, sklo môže prasknúť a spôsobiť zranenie.
- Ak chcete, aby výrobok pracoval čo najlepšie:
  - Potraviny neumiestňujte príliš blízko vetracích otvorov v zadnej časti chladničky, pretože môžu blokovať cirkuláciu vzduchu vnútri chladničky.
  - Pred vložením do chladničky potraviny správne zabalte alebo ich uložte do vzduchotesných nádob.
  - Do mrazničky nedávajte sklenené fľaše ani sýtené nápoje. Môžu zamrznúť a rozbiť sa. Rozbité nádoby na nápoje môžu spôsobiť zranenie.
  - Dodržujte maximálne doby skladovania a dátumy spotreby mrazených potravín.
- Do mrazničky nedávajte poháre, fľaše ani sýtené nápoje.
  - Nádoba môže zamrznúť a prasknúť, čo môže viesť k zraneniu.
- Do mraziaceho boxu nekladte sýtené alebo šumivé nápoje. Do mrazničky nekladte fľaše ani sklenené nádoby.
  - Keď obsah zamrzne, sklo môže prasknúť a spôsobiť zranenie alebo škodu na majetku.

- Servisná záruka a vykonávanie úprav.
  - Akékoľvek zmeny alebo úpravy vykonané na tomto skompletizovanom spotrebiči treťou stranou nie sú zahrnuté v záruke spoločnosti Samsung a spoločnosť Samsung nie je ani zodpovedná za bezpečnostné problémy, ktoré vzniknú následkom úprav vykonaných treťou stranou.
- Neblokujte vetracie otvory vnútri chladničky.
  - Ak sú vetracie otvory blokované, najmä plastovým vrekom, chladnička môže nadmerne chladieť.
- Utrite nadmernú vlhkosť z vnútornej strany a dvierka nechajte otvorené.
  - V opačnom prípade sa môžu tvoriť zápach a pleseň.
- V prípade odpojenia chladničky od elektrickej siete by ste mali pred jej opätovným zapojením do siete počkať aspoň päť minút.
- Ak chladnička prišla do kontaktu s vodou, vyťahnite napájaciu zástrčku a obráťte sa na servisné stredisko spoločnosti Samsung Electronics.
- Neudierajte do sklenených povrchov a netlačte na ne príliš veľkou silou.
  - Rozbité sklo môže spôsobiť zranenie alebo škodu na majetku.
- Dávajte pozor, aby sa vaše prsty nezachytili vnútri.
- V prípade zatopenia chladničky sa bezpodmienečne obráťte na najbližšie servisné stredisko.
  - Hrozí nebezpečenstvo zásahu elektrickým prúdom alebo požiaru.

# Bezpečnostné informácie

## Upozornenia týkajúce sa čistenia

### POZOR

- Vodu nestríekajte priamo dovnútra chladničky ani na jej povrch.
  - Hrozí riziko požiaru alebo zasiahnutia elektrickým prúdom.
- Na sušenie vnútrajška chladničky nepoužívajte sušič vlasov.
- Na odstránenie nepríjemných pachov vnútri chladničky nepoužívajte zapálenú sviečku.
  - Mohlo by dôjsť k zásahu elektrickým prúdom alebo požiaru.
- Čistiace prostriedky nestríekajte priamo na displej.
  - Tlačené písmená na displeji sa môžu zničiť.
- Ak sa do spotrebiča dostali akékoľvek cudzie látky, napr. voda, odpojte napájaciu zástrčku a obráťte sa na najbližšie servisné stredisko.
  - Nedodržanie tohto upozornenia môže mať za následok zásah elektrickým prúdom alebo požiar.
- Z kolíkov zástrčky odstráňte akékoľvek cudzie látky alebo prach pomocou čistej, suchej handričky. Na čistenie zástrčky nepoužívajte mokrú alebo vlhkú handričku.
  - V opačnom prípade hrozí riziko požiaru alebo zasiahnutia elektrickým prúdom.
- Pri čistení nestríekajte vodu priamo na spotrebič.
- Na čistenie nepoužívajte benzén, riedidlo, bielidlo Clorox ani chlorid.
  - Môžu poškodiť povrch spotrebiča a spôsobiť požiar.

- 
- Pred čistením alebo vykonávaním údržby odpojte napájaciu zástrčku spotrebiča od zásuvky v stene.
    - Nedodržanie tohto upozornenia môže mať za následok zásah elektrickým prúdom alebo požiar.

## Dôležité výstrahy týkajúce sa likvidácie

---

### VÝSTRAHA

- Obalový materiál z tohto výrobku zlikvidujte spôsobom šetrným k životnému prostrediu.
- Pred likvidáciou sa uistite, že žiadna z rúrok v zadnej časti chladničky nie je poškodená.
- Ako chladivo sa používa látka R-600a alebo R-134a. Informácia o chladive použitom vo vašej chladničke je uvedená na štítku kompresora na zadnej strane spotrebiča, prípadne na výkonovom štítku vnútri chladničky. Ak chladnička obsahuje horľavý plyn (chladivo R-600a), obráťte sa na miestne úrady a zistite, ako možno tento výrobok bezpečne zlikvidovať.
- Pri likvidácii tejto chladničky odstráňte dvierka/tesnenia dvierok a západku dvierok, aby malé deti a zvieratá neuviazli vnútri. Deti musia byť pod dozorom, aby sa nehrali so spotrebičom. Ak dieťa uviazne vnútri, môže sa zraniť alebo udusiť.
  - Ak dieťa uviazne vnútri, môže sa zraniť alebo udusiť.

## Bezpečnostné informácie

---

- V izolácii sa používa cyklopentán. Plyny obsiahnuté v izolačnom materiáli vyžadujú špeciálny postup likvidácie. Obráťte sa na miestne úrady a zistite, ako možno zlikvidovať tento výrobok a neohroziť pritom životné prostredie.
- Všetok obalový materiál odstráňte z dosahu detí. Obalový materiál môže byť pre deti nebezpečný.
  - Ak si dieťa natiahne vrečko na hlavu, môže sa udusiť.

### Ďalšie tipy týkajúce sa správneho používania

---

- V prípade výpadku elektrickej energie zavolajte na miestnu pobočku spoločnosti zodpovednej za dodávky elektrickej energie a opýtajte sa, ako dlho bude výpadok trvať.
  - Výpadky elektrickej energie, ktoré trvajú hodinu alebo dve, neovplyvnia teploty vo vašej chladničke. Dvierka spotrebiča však počas výpadku energie otvárajte čo najmenej.
  - Ak výpadok elektrickej energie trvá dlhšie než 24 hodín, vyberte a zlikvidujte všetky mrazené potraviny.
- Chladnička nemusí fungovať konzistentne (obsah mraziaceho boxu sa môže rozmraziť alebo sa v ňom môže príliš zvýšiť teplota), keď je dlhšiu dobu umiestnená v priestore s teplotou okolitého vzduchu pod hodnotami, pre ktoré bola chladnička navrhnutá.
- Niektoré potraviny nie je dobré skladovať v chladničke, keďže sa vplyvom chladu môžu poškodiť.

- V spotrebiči sa netvorí námraza, čo znamená, že ho nie je potrebné manuálne odmrazovať. Tento proces sa vykonáva automaticky.
- Zvýšenie teploty počas rozmrazovania je v súlade s požiadavkami noriem ISO. Ak chcete zabrániť príliš veľkému zvýšeniu teploty mrazených potravín počas rozmrazovania spotrebiča, mrazené potraviny zabalte do niekoľkých vrstiev novinového papiera.
- Ak sa mrazené potraviny úplne rozmrazia, nezmrazujte ich znovu.

## Tipy týkajúce sa úspory energie

- Spotrebič nainštalujte v chladnej, suchej a dostatočne vetranej miestnosti. Zariadenie nevystavujte priamemu slnečnému žiareniu a nikdy ho neumiestňujte do blízkosti priameho zdroja tepla (napr. radiátora).
- V záujme energetickej účinnosti dbajte na to, aby žiadne vetracie otvory ani mriežky neboli blokované.
- Teplé jedlo nechajte pred vložením do spotrebiča vychladnúť.
- Mrazené potraviny rozmrazujte v chladničke. Takto môžete využiť nízke teploty mrazených výrobkov na chladenie potravín v chladničke.
- Pri vkladaní alebo vyberaní potravín nenechávajte dvierka chladničky otvorené príliš dlho. Čím kratšie sú dvierka otvorené, tým menej námrazy sa vytvorí v mrazničke.

## Bezpečnostné informácie

---

- Pri inštalácii odporúčame ponechať dostatok voľného priestoru za chladničkou a po jej stranách. Pomôže to znížiť spotrebu elektrickej energie a vaše účty za energiu budú nižšie.
- Na dosiahnutie čo najefektívnejšieho využitia energie ponechajte všetky vnútorné diely, ako sú koše, zásuvky a poličky, na miestach, ktoré pre ne vyhradil výrobca.

### **Tento spotrebič je určený na použitie v domácnosti a v podobných oblastiach, ako sú napr.:**

---

- kuchynky pre zamestnancov v obchodoch, kanceláriách a ďalších pracovných prostrediach,
- vidiecke domy, na použitie pre klientov hotelov, motelov a ďalších prostredí obytného charakteru,
- penzióny, ktoré ponúkajú nocľah s raňajkami,
- stravovacie zariadenia, ako aj na podobné účely neobchodného typu.



## Pokyny týkajúce sa odpadu z elektrických a elektronických zariadení (OEEZ)



Správna likvidácia tohto výrobku (odpad z elektrických a elektronických zariadení) (platí v krajinách so systémami triedeného zberu odpadu)

Označenie na tomto výrobku, príslušenstve alebo v dokumentácii informuje o tom, že výrobok a jeho elektronické príslušenstvo (napr. nabíjačka, náhlavná súprava, kábel USB) by sa po skončení životnosti nemali likvidovať spolu s komunálnym odpadom. V záujme prevencie možných negatívnych dopadov na životné prostredie či ľudské zdravie v dôsledku nekontrolovanej likvidácie odpadu separujte tieto položky od iných typov odpadu a zodpovedne ich recyklujte – prispějete tým k udržateľnému opätovnému využívaniu materiálových zdrojov.

Podrobné informácie o miestach a spôsoboch ekologickej recyklácie týchto produktov poskytnú súkromným zákazníkom buď predajcovia, u ktorých si tento produkt zakúpili, alebo orgány miestnej samosprávy.

Firemní zákazníci by sa mali obrátiť na svojho dodávateľa a preštudovať si podmienky a ustanovenia uvedené v kúpnej zmluve. Tento výrobok a jeho príslušenstvo nelikvidujte spoločne s iným komerčným odpadom.

Viac informácií o záväzkoch voči životnému prostrediu a regulačných povinnostiach týkajúcich sa konkrétnych výrobkov spoločnosti Samsung, napríklad REACH, nájdete na webovej lokalite: [samsung.com/uk/aboutsamsung/samsungelectronics/corporatecitizenship/data\\_corner.html](https://samsung.com/uk/aboutsamsung/samsungelectronics/corporatecitizenship/data_corner.html) (Platí iba pre výrobky predávané v rámci krajín EÚ)

# Inštalácia

V záujme zabezpečenia správnej inštalácie a prevencie úrazov sa pred začatím používania chladničky oboznámte s týmito pokynmi a starostlivo ich dodržiavajte.

## ⚠ VÝSTRAHA

- Chladničku používajte len na určený účel v súlade s informáciami uvedenými v tejto používateľskej príručke.
- Servisné práce smie vykonávať iba kvalifikovaný technik.
- Obalové materiály výrobku zlikvidujte v súlade s miestnymi predpismi.
- Pred vykonávaním servisu alebo výmeny dielov odpojte napájací kábel, aby sa predišlo zásahu elektrickým prúdom.

## Prehľad súčastí chladničky

Skutočný vzhľad vašej chladničky a dodané komponenty sa môžu líšiť v závislosti od modelu a krajiny.

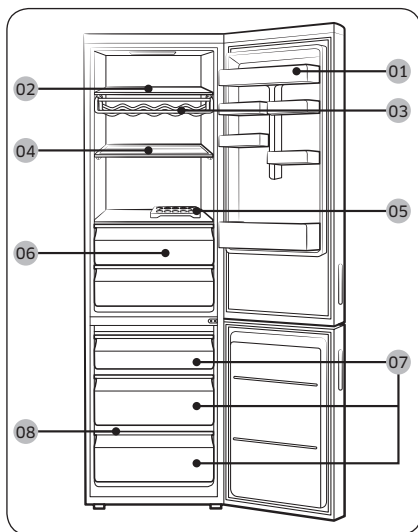

01 Priehradka na mliečne výrobky

02 Polička v chladničke

03 Rošt na fľaše \*

04 Skladacia polička \*

05 Stojan na vajíčka

06 Zóna čerstvosti

07 Zásuvka mrazničky

08 Polička pre mrazničku

\* Iba príslušné modely

## 📖 POZNÁMKA

- Na rýchle zmrazenie veľkého množstva potravín použite spodnú zásuvku.
- V záujme energetickej účinnosti dbajte na to, aby boli všetky poličky, zásuvky a koše umiestnené vo svojej pôvodnej polohe.
- Ak potrebujete viac priestoru, môžete hornú a strednú zásuvku vybrať a „poličku pre mrazničku“ umiestniť na spodnú zásuvku v mrazničke, keďže to neovplyvní tepelné a mechanické vlastnosti. Deklarovaný skladovací objem časti na zmrazené potraviny je vypočítaný s týmito zásuvkami odobratými.

## Podrobný postup inštalácie

### KROK 1 Výber miesta

Požiadavky na miesto:

- pevný, vodorovný povrch bez koberca alebo podlahovej krytiny, ktoré by mohli blokovat vetranie,
- mimo priameho dosahu slnečného svetla,
- dostatočný priestor na otváranie a zatváranie dvierok,
- dostatočná vzdialenosť od zdrojov tepla,
- priestor na vykonávanie údržby a servisu,
- rozsah teplôt: od 10 °C do 43 °C.

Rozsah teplôt, pri ktorých je prevádzka účinná

Chladnička je navrhnutá na prevádzku pri rozsahu teplôt, ktorý je definovaný pre danú triedu spotrebičov.

Trieda	Symbol	Rozsah teplôt okolitého prostredia (°C)	
		IEC 62552 (ISO 15502)	ISO 8561
Zvýšená mierna	SN	+ 10 až + 32	+ 10 až + 32
Mierna	N	+ 16 až + 32	+ 16 až + 32
Subtropická	ST	+ 16 až + 38	+ 18 až + 38
Tropická	T	+ 16 až + 43	+ 18 až + 43

#### POZNÁMKA

Na chladiaci výkon a spotrebu energie chladničky môžu vplývať teplota okolitého prostredia, častot otvárania dvierok a umiestnenie chladničky. Nastavenia teploty odporúčame upraviť podľa potreby.

# Inštalácia

## Odstupy

Na obrázkoch a v tabuľke nižšie sú uvedené priestorové nároky na inštaláciu.

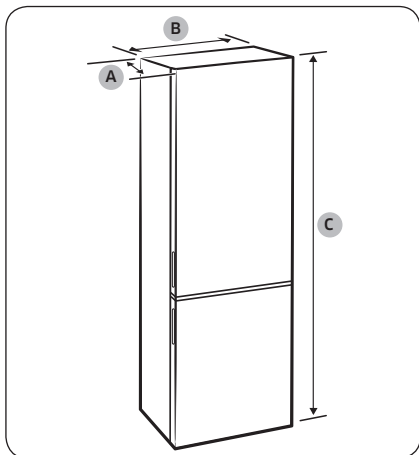

Model	RB34K*	RB37K*	RB37K* (Model so sklenenými dvierkami)
Hĺbka „A“	664	664	689
Šírka „B“	595	595	595
Celková výška „C“	1920	2010	2010

(jednotka: mm)

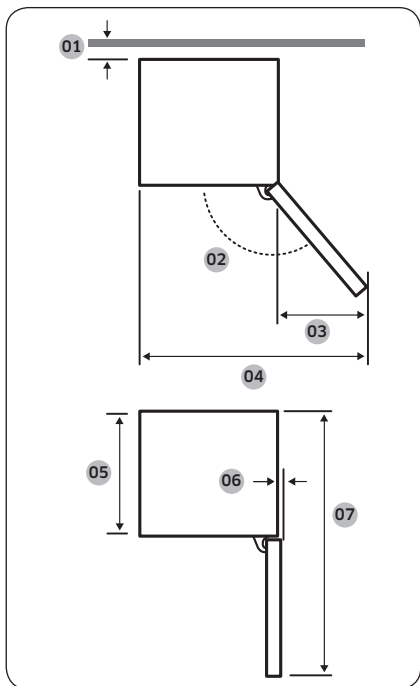

Model	RB34K*	RB37K*	RB37K* (Model so sklenenými dvierkami)
01	50		
02	135°		110°
03	396	396	218
04	991	991	813
05	605	605	605
06	1,6	1,6	26,4
07	1211	1211	1217

(jednotka: mm)

#### POZNÁMKA

Rozmery vo vyššie uvedenej tabuľke sa môžu líšiť v závislosti od spôsobu merania.

# Inštalácia

## KROK 2 Pripojenie WiFi

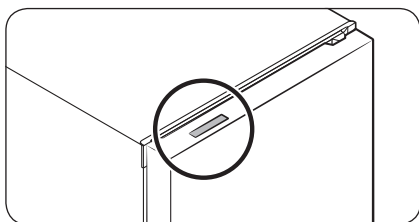

Chladničku je možné ovládať na diaľku pomocou hardvérového kľúča Smart Home, ktorý sa predáva osobitne. Ak si chcete hardvérový kľúč Smart Home objednať, prejdite na webovú lokalitu [www.samsung.com](http://www.samsung.com) a postupujte podľa informácií o hardvérovom kľúči.

### ⚠ POZOR

- Hardvérový kľúč Smart Home sa dodáva v dvoch typoch: jeden je určený pre inteligentné televízory Samsung a druhý pre domáce spotrebiče Samsung.
- Je potrebné, aby ste si zakúpili hardvérový kľúč Samsung Smart Home určený pre domáce spotrebiče. Akýkoľvek iný typ hardvérového kľúča môže spôsobiť zlyhanie systému.

### TYP A

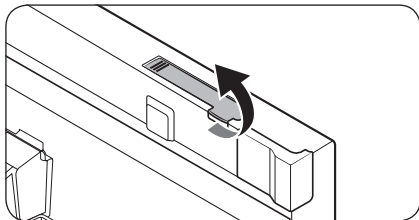

1. Otvorte dverka chladničky a potiahnutím otvorte kryt hardvérového kľúča v hornej časti dveriek.

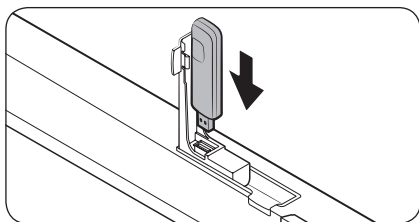

2. Hardvérový kľúč Smart Home vložte do otvoru na hardvérový kľúč správnym smerom.

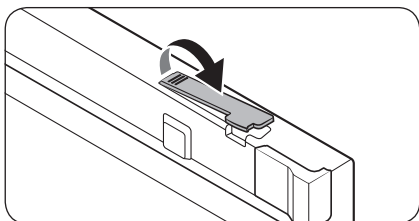

3. Zatlačením kryt hardvérového kľúča uzavriete.

TYP B

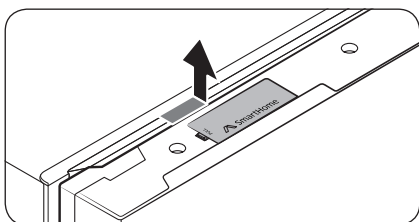

1. Zatlačením na oblasť so šípkou na hardvérovom kľúči odistíte kryt a odoberte ho.

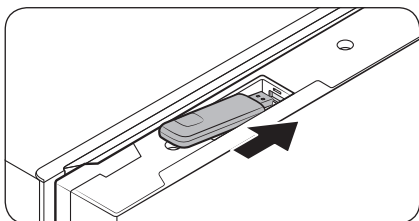

2. Hardvérový kľúč Smart Home vložte do otvoru na hardvérový kľúč správnym smerom.

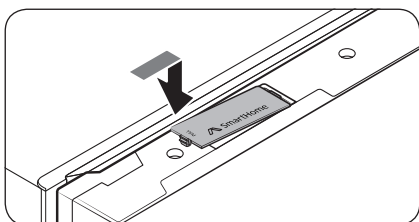

3. Vložte kryt hardvérového kľúča najprv vzdialenou stranou. Potom zatlačením kryt uzavriete.

# Inštalácia

## KROK 3 Podlaha

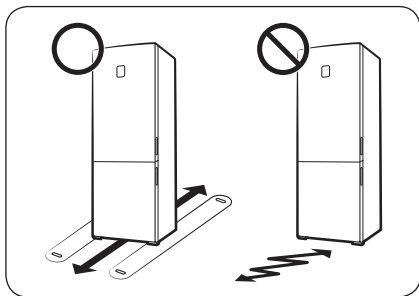

- Povrch, na ktorý sa chladnička inštaluje, musí uniesť plne naloženú chladničku.
- Na ochranu podlahy umiestnite pod každú nožičku chladničky kus kartónu.
- Ak to nie je nevyhnutné, po presunutí chladničky do konečnej polohy ju už viac nepremiestňujte, aby nedošlo k poškodeniu podlahy. Ak sa tomu nemožno vyhnúť, pod spotrebič podložte po celej dĺžke presúvania hrubý papier alebo látku, napr. starý koberec.



## KROK 4 Nastavenie vyrovnávacích nožičiek

### ⚠ POZOR

- Chladničku je potrebné umiestniť na rovný a pevný povrch. Neuposúchnutie tohto pokynu môže mať za následok poškodenie chladničky alebo zranenie osôb.
- Pri vyrovnávaní musí byť chladnička prázdna. Uistite sa, že v chladničke neostali žiadne potraviny.
- Z bezpečnostných dôvodov nastavte polohu tak, aby predná strana bola o čosi vyššie než zadná strana.

Chladnička sa dá vyrovať pomocou predných nožičiek, ktoré majú špeciálnu skrutku určenú na vyrovnávanie spotrebiča. Na vyrovnávanie použite plochý skrutkovač.

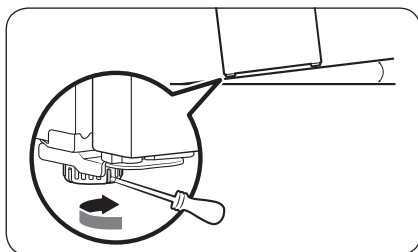

#### Nastavenie výšky ľavej strany:

Vložte skrutkovač s plochou hlavou do vyrovnávacej skrutky ľavej prednej nožičky. Otočte skrutkovač v smere hodinových ručičiek. Ak chcete nožičku znížiť, otočte ho proti smeru hodinových ručičiek.

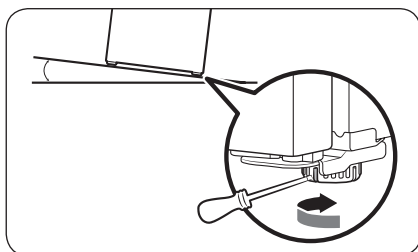

#### Nastavenie výšky pravej strany:

Vložte skrutkovač s plochou hlavou do vyrovnávacej skrutky pravej prednej nožičky. Otočte skrutkovač v smere hodinových ručičiek. Ak chcete nožičku znížiť, otočte ho proti smeru hodinových ručičiek.

# Inštalácia

## KROK 5 Počiatočné nastavenia

Po vykonaní nasledujúcich krokov by chladnička mala byť plne funkčná.

1. Z rohov všetkých poličiek odstráňte penovú polyetylénovú fóliu, ktorá chráni chladničku počas prepravy.
2. Zapojením zástrčky napájacieho kábla do elektrickej zásuvky v stene zapnite chladničku.
3. Otvorte dverka a skontrolujte, či sa rozsvieti vnútorné osvetlenie.
4. Teplotu nastavte na najnižšiu hodnotu a počkajte približne hodinu. Mraznička sa následne mierne vychladí a motorček bude bežať hladko.
5. Počkajte, kým chladnička dosiahne nastavenú teplotu. Chladnička je teraz pripravená na používanie.

### POZNÁMKA

Po zapnutí chladničky sa spustí zvuková signalizácia. Stlačením tlačidla **Freezer (Mraznička)** alebo **Fridge (Chladnička)** signalizáciu vypnete.

## KROK 6 Signalizácia vysokej teploty (iba príslušné modely)

- Keď je teplota v mrazničke z dôvodu výpadku napájania príliš vysoká, na displeji bude blikať znamenie " - ".
  - Po stlačení tlačidla **Freezer (Mraznička)** alebo **Fridge (Chladnička)** bude na displeji 5 sekúnd blikať „najvyššia dosiahnutá teplota“ v chladničke alebo mrazničke.
  - Potom sa zobrazí aktuálna teplota. Ak chcete funkciu Signalizácia vysokej teploty vypnúť, znovu stlačte tlačidlo **Door Alarm (Signalizácia otvorených dveriek)**.
- Táto výstraha sa môže objaviť
  - po zapnutí spotrebiča.
  - Teplota v mrazničke v dôsledku výpadku napájania príliš vysoká.

## KROK 7 Záverečná kontrola

Po dokončení inštalácie sa uistite, že:

- chladnička je zapojená do elektrickej zásuvky a správne uzemnená.
- Chladnička je nainštalovaná na plochom, rovnom povrchu a má dostatočný odstup od steny alebo skrine.
- Chladnička je vyrovnaná a pevne spočíva na podlahe.
- Dverka možno voľne otvárať a zatvárať - po otvorení dveriek sa automaticky rozsvieti vnútorné svetlo.

# Používanie

## Panel funkcií

### TYP 1

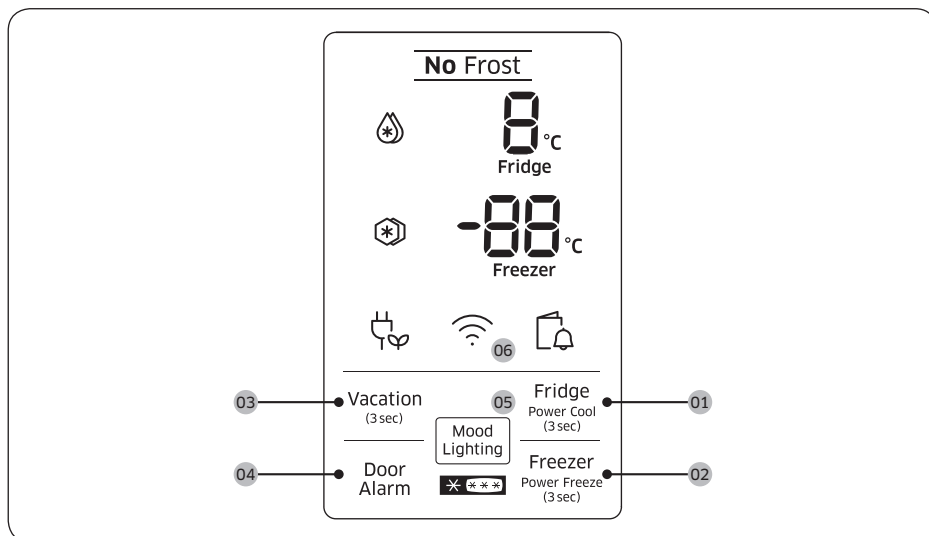

### TYP 2

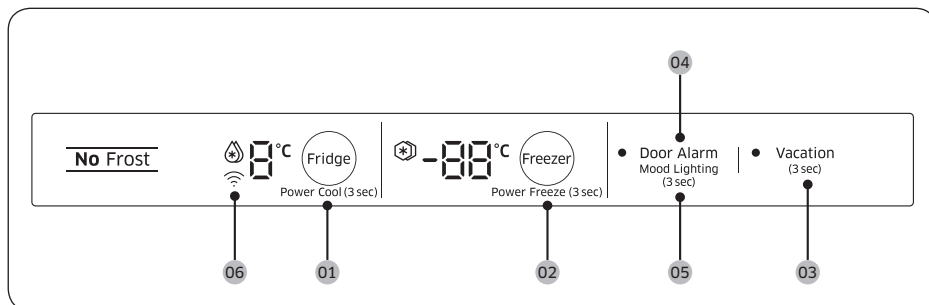

**01** Fridge (Chladnička) / Power Cool (Intenzívne chladenie)

**02** Freezer (Mraznička) / Power Freeze (Intenzívne mrazenie)

**03** Vacation (Dovolenka)

**04** Door Alarm (Signalizácia otvorených dverok)

**05** Mood Lighting (Náladové osvetlenie)

**06** Sieťové pripojenie

# Používanie

## 01 Chladnička / Intenzívne chladenie (3 s.)

Fridge (Chladnička)	Ak chcete upraviť teplotu v chladničke, stláčaním tlačidla <b>Fridge (Chladnička)</b> zvolíte príslušnú teplotu. Teplotu môžete meniť v rozsahu od 1 °C do 7 °C (prednastavená teplota: 3 °C).
Power Cool (Intenzívne chladenie)	Funkcia Power Cool (Intenzívne chladenie) zrýchli proces chladenia pri maximálnych otáčkach ventilátora. Chladnička bude dve a pol hodiny bežať na maximálne otáčky a potom sa znova nastaví predchádzajúca teplota. <ul style="list-style-type: none"><li>• Ak chcete zapnúť funkciu Power Cool (Intenzívne chladenie), stlačte a na 3 sekundy podržte tlačidlo <b>Fridge (Chladnička)</b>. Rozsvieti sa príslušná kontrolka (🌀) a chladnička zrýchli proces chladenia.</li><li>• Ak chcete funkciu Power Cool (Intenzívne chladenie) vypnúť, znova stlačte a na 3 sekundy podržte tlačidlo <b>Fridge (Chladnička)</b>. Chladnička začne znova pracovať na predchádzajúcom nastavení teploty.</li></ul> <p><b>POZNÁMKA</b></p> <p>Použitie funkcie Power Cool (Intenzívne chladenie) vedie k zvýšeniu spotreby energie. Ak ju nechcete používať, nezabudnite ju vypnúť, aby sa znova nastavila predchádzajúca teplota.</p>

## 02 Mraznička / Intenzívne mrazenie (3 s.)

Freezer (Mraznička)	Pomocou tlačidla <b>Freezer (Mraznička)</b> je možné nastaviť teplotu v mrazničke. Teplotu je možné nastaviť v rozsahu od -15 °C do -23 °C (prednastavená teplota: -19 °C).
Power Freeze (Intenzívne mrazenie)	Funkcia Power Freeze (Intenzívne mrazenie) zrýchli proces mrazenia pri maximálnych otáčkach ventilátora. Mraznička bude 50 hodín bežať na maximálne otáčky a potom sa znova nastaví predchádzajúca teplota. <ul style="list-style-type: none"><li>• Ak chcete zapnúť funkciu Power Freeze (Intenzívne mrazenie), stlačte a na 3 sekundy podržte tlačidlo <b>Freezer (Mraznička)</b>. Rozsvieti sa príslušná kontrolka (❄️) a chladnička zrýchli proces mrazenia.</li><li>• Ak chcete túto funkciu vypnúť, znova stlačte a na 3 sekundy podržte tlačidlo <b>Freezer (Mraznička)</b>. Mraznička začne znova pracovať na predchádzajúcom nastavení teploty.</li><li>• Ak treba zmraziť veľké množstvo potravín, funkciu Power Freeze (Intenzívne mrazenie) aktivujte minimálne 20 hodín pred vložením potravín do mrazničky.</li></ul> <p><b>POZNÁMKA</b></p> <p>Použitie funkcie Power Freeze (Intenzívne mrazenie) vedie k zvýšeniu spotreby energie. Ak ju nechcete používať, nezabudnite ju vypnúť, aby sa znova nastavila predchádzajúca teplota.</p>

### 03 Dovolenka (3 s.)

Vacation (Dovolenka)	<p>Ak odchádzate na dovolenku alebo služobnú cestu, prípadne neplánujete používať chladničku dlhší čas, použite režim Vacation (Dovolenka).</p> <ul style="list-style-type: none"><li>• Ak chcete zapnúť funkciu Vacation (Dovolenka), stlačte a na 3 sekundy podržte tlačidlo <b>Vacation (Dovolenka)</b>. Rozsvieti sa indikátor Dovolenka a zobrazovanie teploty v chladničke sa vypne. Teplota v chladničke sa bude udržiavať pod 17 °C, mraznička však zostane aktívna v súlade s predchádzajúcim nastavením.</li><li>• Ak chcete režim Vacation (Dovolenka) vypnúť, znovu stlačte a na 3 sekundy podržte tlačidlo <b>Vacation (Dovolenka)</b>. V chladničke sa znova nastavi predchádzajúca teplota.</li></ul> <p> <b>POZNÁMKA</b></p> <ul style="list-style-type: none"><li>• Dbajte na to, aby ste pred použitím režimu Dovolenka odstránili z chladničky všetky potraviny.</li><li>• Úpravou nastavenia teploty sa režim Dovolenka sa vypne.</li></ul>
-------------------------	--

### 04 Signalizácia otvorených dvierok

Door Alarm (Signalizácia otvorených dvierok)	<p>Môžete nastaviť signalizáciu, aby ste nenechali otvorené dvierka. Ak dvierka necháte otvorené dlhšie ako 2 minúty, ozve sa zvuková signalizácia a začne blikať signalizačná kontrolka.</p> <p>Opätovným stláčaním tlačidla <b>Door Alarm (Signalizácia otvorených dvierok)</b> môžete funkciu zapínať a vypínať.</p>
---	---

### 05 Náladové osvetlenie

Mood Lighting (Náladové osvetlenie)	<p>Funkcia Mood Lighting (Náladové osvetlenie) sa nachádza pod rukoväťou na dvierkach chladničky. Je možné ho nastaviť na neustále svietenie. Štandardne je nastavené rozsvietiť sa, keď sa dvierka mrazničky otvoria.</p> <p>Ak chcete funkciu Mood Lighting (Náladové osvetlenie) zapnúť na neustále svietenie, stlačte tlačidlo <b>Mood Lighting (Náladové osvetlenie)</b> (TYP 1) alebo stlačte a na 3 sekundy podržte tlačidlo <b>Door Alarm (Signalizácia otvorených dvierok)</b> (TYP 2).</p>
---	--

# Používanie

---

## 06 Sieťové pripojenie

Na ovládanie a monitorovanie chladničky prostredníctvom aplikácie Samsung Smart Home môžete použiť voliteľný hardvérový kľúč Smart Home (predávaný osobitne). Viac informácií o inteligentnej domácnosti Samsung Smart Home sa dozviete v časti Aplikácia Samsung Smart Home.

### POZNÁMKA

- Odporúčané šifrovacie systémy zahŕňajú WPA/TKIP a WPA2/AES. Žiadne novšie alebo neštandardizované autentifikačné protokoly pripojenia pomocou Wi-Fi nie sú podporované.
- Bezdrôtové pripojenie môže ovplyvňovať okolité prostredie bezdrôtovej komunikácie.
- Ak poskytovateľ internetových služieb zaregistroval z dôvodu identifikácie adresu MAC vášho počítača, môže pripojenie vašej chladničky Samsung Smart na internet zlyhať. V takomto prípade požiadajte o technickú podporu svojho poskytovateľa internetových služieb.
- Nastavenia brány firewall vašej siete môžu zabráňovať chladničke Samsung Smart pripojiť sa na internet. V takomto prípade požiadajte o technickú podporu svojho poskytovateľa internetových služieb. Ak tento príznak pretrváva, obráťte sa na servisné stredisko spoločnosti Samsung.
- Ak chcete nastaviť bezdrôtový prístupový bod, pozrite si návod na používanie prístupového bodu.
- Chladničky Samsung Smart s hardvérovým kľúčom Samsung Smart Home podporujú pripojenie Wi-Fi 2,4 GHz s protokolmi IEEE 802.11 b/g/n aj Soft-AP (odporúča sa IEEE 802.11 n).
- Pripojenie k príslušným chladničkám Samsung Smart pomocou neautorizovaných bezdrôtových smerovačov môže zlyhať.

## Aplikácia Samsung Smart Home

### Inštalácia

Prejdite do obchodov Google Play, Galaxy Apps alebo Apple App Store a vyhľadajte spojenie „Samsung Smart Home“. Prevezmite aplikáciu Samsung Smart Home poskytovanú spoločnosťou Samsung Electronics a nainštalujte si ju do svojho inteligentného zariadenia.

#### POZNÁMKA

- Aplikácia Samsung Smart Home je navrhnutá pre operačné systémy Android 4.0 (ICS) alebo novší alebo iOS 7.0 alebo novší a je optimalizovaná na používanie v smartfónoch Samsung (rad Galaxy S a Galaxy Note) V iných modeloch smartfónov môžu niektoré funkcie fungovať odlišne.
- Z dôvodu vylepšenia výkonu sa aplikácia Samsung Smart Home môže bez predchádzajúceho upozornenia zmeniť alebo sa v súlade s postupmi výrobcu môže ukončiť jej podpora.

### Účet Samsung

Ak chcete aplikáciu používať, je potrebné si zaregistrovať účet Samsung. Ak účet Samsung nemáte, postupujte podľa zobrazených pokynov v aplikácii a vytvorte si bezplatný účet Samsung.

### Začíname

1. Hardvérový kľúč Smart Home vložte do príslušného otvoru na chladničke.
2. Spustíte aplikáciu Samsung Smart Home a prihláste sa do svojho účtu Samsung. Používatelia telefónov iPhone budú musieť zadávať prihlasovacie údaje pri každom spustení aplikácie.
3. Zvoľte tlačidlo **Devices (Zariadenie)** > ikonu + a ťuknite na tlačidlo **Refrigerator (Chladnička)**.
4. Podľa pokynov zobrazených na obrazovke zadajte požadované údaje o smerovači a potom ťuknite na tlačidlo **Next (Ďalej)**.
5. Stlačte a na viac ako 5 sekúnd podržte tlačidlo **Fridge (Chladnička)**, pokiaľ sa na displeji nezobrazí správa „AP“. Vaša chladnička bola v aplikácii zaregistrovaná.
6. Po dokončení registrácie zariadenia sa v aplikácii Samsung Smart Home zobrazí ikona chladničky.
7. Ťuknutím na ikonu chladničky prejdete na stránku chladničky.
8. Po nadviazaní spojenia so sieťou sa na chladničke rozsvieti kontrolka Wi-Fi.

### Aplikácia na ovládanie chladničky

#### Integrované ovládanie

Svoju chladničku môžete monitorovať a ovládať doma, aj keď ste mimo domova.

- Ťuknutím na ikonu chladničky v aplikácii Samsung Smart Home prejdete na stránku chladničky.
- Prezrite si prevádzkový stav chladničky alebo upozornenia a podľa potreby zmeňte možnosti alebo nastavenia.

#### POZNÁMKA

Niektoré možnosti alebo nastavenia chladničky nemusia byť dostupné na diaľkové ovládanie.

# Používanie

## Hlavné vlastnosti

Zaregistrujte si domáce spotrebiče Samsung Smart na serveri Samsung Smart Home a získajte vzdialený prístup.

Prehľad ponuky

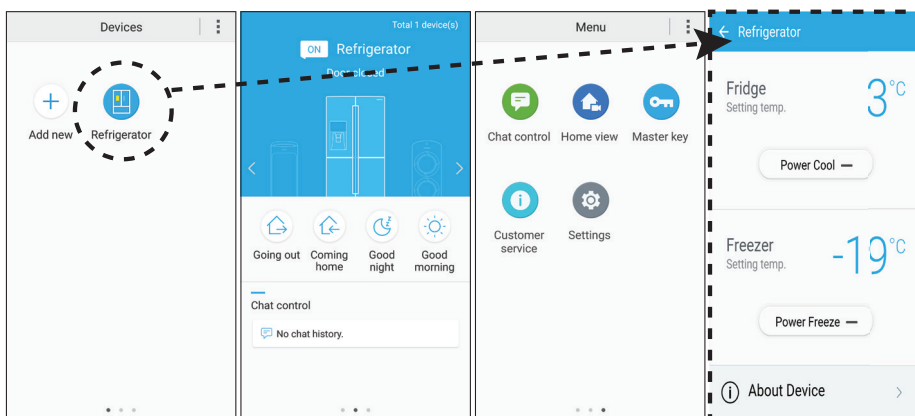

- Ťuknutím na tlačidlo **Refrigerator (Chladnička)** otvoríte stránku nastavení chladničky.
- Potiahnutím prstom prejdete na nasledujúcu stránku.

Chat control (Riadenie komunikácie)	Svoje domáce spotrebiče Samsung Smart Home môžete ovládať na diaľku alebo skontrolovať ich prevádzkový stav.
Home view (Zobrazenie domácnosti) (iba príslušné modely)	Použitím kamery zabudovanej do spotrebičov Samsung Smart Home môžete sledovať svoju domácnosť. Táto možnosť je dostupná len pre príslušné modely.
Master key (Hlavný kľúč)	Hlavný kľúč umožňuje ovládať systém uzamykania rôznych aktivít používateľa ako je odchod z domu, príchod domov, večerné uloženie sa na spánok a ranné prebudenie. Táto možnosť je dostupná len pre príslušné modely.
Customer service (Zákaznícka podpora)	Umožňuje prevzatie návodu na používanie. Tiež sa uvádzajú kontaktné údaje Zákazníckej podpory.
Settings (Nastavenia)	Môžete si skontrolovať pripojené zariadenie, prezrieť si údaje o softvéri (verziu a licencie open-source) a pridať zariadenia alebo vybrať krajinu. Na predvážacie účely je možné simulovať prevádzku aktuálneho zariadenia.



## Nastavenia chladničky

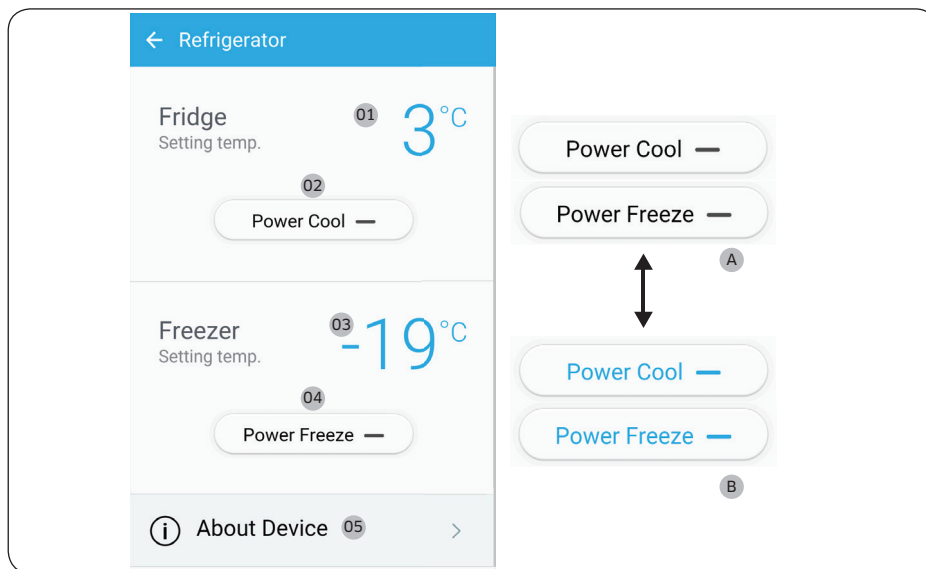

A : Vypnutá (čierna)

B : Zapnutá (modrá)

Fridge (Chladnička)	<p><b>01</b> Zobrazuje aktuálne nastavenú teplotu v chladničke.</p> <p><b>02</b> Môžete zapnúť alebo vypnúť funkciu Intenzívne chladenie a prezrieť si aktuálne nastavenia.</p>
Freezer (Mraznička)	<p><b>03</b> Zobrazuje aktuálne nastavenú teplotu v mrazničke.</p> <p><b>04</b> Môžete zapnúť alebo vypnúť funkciu Intenzívne mrazenie a prezrieť si aktuálne nastavenia.</p>
About Device (O zariadení)	<p><b>05</b> Zobrazuje údaje o produkte ako aktuálna verzia, príručka, autodiagnostickú kontrolu a kontaktné údaje centra technickej pomoci. Umožňuje prevzatie návodu na používanie. Tiež sa uvádzajú kontaktné údaje Zákazníckej podpory.</p> <p><b>Self Check (Autodiagnostická kontrola)</b> Autodiagnostická kontrola vám umožňuje prezrieť si výsledky diagnostiky vašej chladničky. Ak narazíte na nezvyčajný príznak, funkcia autodiagnostickej kontroly zobrazí informácie, ktoré môže oddelenie zákaznickej podpory využiť.</p>

# Používanie

## Informácie o skladovaní potravín

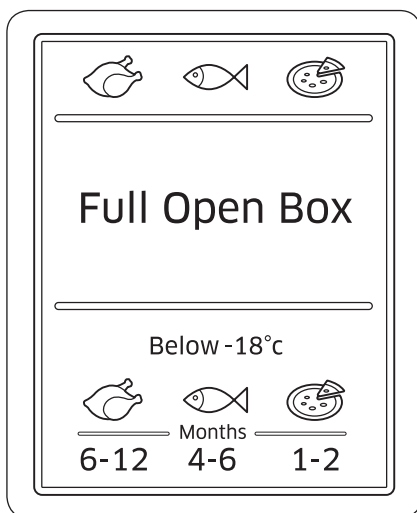

Čísla uvedené v spodnej časti tejto schémy označujú dobu skladovania potraviny zobrazenej bezprostredne nad ňou. Napríklad doba skladovania ryby je 4-6 mesiacov.

### Ako zmrazovať potraviny

1. Potraviny vzduchotesne zabalte do vhodného baliaceho materiálu.
2. Obal uzatvorte.
3. Obal označte štítkom uvádzajúcim obsah a dátum.

### Baliaci materiál

- Materiál vhodný na balenie potravín: plastová fólia, polyetylénová fúkaná fólia, hliníková fólia a škatule vhodné do mrazničky.
- Materiál nevhodný na balenie potravín: baliaci papier, desiatový papier, celofán, vrecia na potravinové odpadky a použité nákupné tašky.

### Materiál na uzavretie obalu

Elastické gumičky, plastové svorky, šnúrky, lepiace pásky odolné nízkym teplotám a podobne. Vrecká a polyetylénovú fúkanú fóliu je možné zataviť.

---

## Doba skladovania mrazených potravín

Doba skladovania sa podľa typu potraviny a teploty počas skladovania líši. Nasledujúce špecifikácie sú platné pre teplotu -18 °C (0 °F).

- Čerstvá hydina (celé kurča), čerstvé mäso (plátky alebo neporciovaný kus): do 12 mesiacov
- Ryba (chudá ryba, varená ryba), čerstvé garnáty, lastúry, sépie: do 6 mesiacov
- Pizza, klobásy: do 2 mesiacov

### POZNÁMKA

Viac informácií nájdete na webovej lokalite agentúry FDA (<http://www.fda.gov/>).

## Rozmrazovanie

Zmrazené potraviny je možné rozmrazovať nasledovnými spôsobmi:

- Prirodzene pri izbovej teplote
- Prirodzene v chladničke
- V elektrickej rúre s ohrievaním alebo bez
- V mikrovlnnej rúre

### POZNÁMKA

- Potraviny po rozmrazení znovu nezmrazujte. Niektoré časti potravín sa nemusia úplne zmraziť.
- Zmrazené potraviny neuchovávajú dlhšie ako je maximálna doba skladovania.

# Údržba

## Zmena smeru otvárania dvierok (iba príslušné modely)

Zmenu smeru otvárania dvierok musí vykonať servisný personál schválený spoločnosťou Samsung na vaše náklady, keďže tento typ servisných prác nie je krytý zárukou.

### ⚠ VÝSTRAHA

- Neúspešná zmena smeru otvárania dvierok alebo poškodenie zariadenia v dôsledku vykonávania prác neschválenou agentúrou nebudú kryté zárukou.
- Pred vykonávaním tejto zmeny sa uistite, že chladnička je odpojená od zdroja napájania.
- Po dokončení zmeny je potrebné počkať aspoň jednu hodinu. Takýmto spôsobom predídete možnému zásahu elektrickým prúdom.

### Potrebné nástroje (nedodávajú sa)

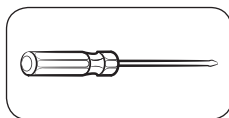

Křížový škrutkovač

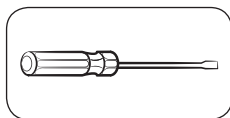

Plochý škrutkovač



Klúč 11 mm  
(na valček pántu)

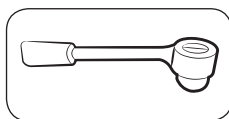

Zakladací klúč 8 mm  
(na škrutky)

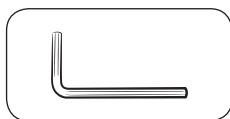

Imbusový klúč 5 mm  
(na stredný pánt)

### Príslušenstvo

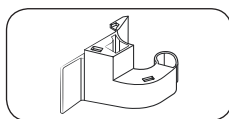

Kryt pántu (I)

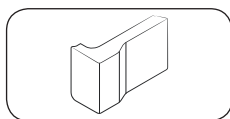

Kryt medzery (L)  
(Kryt medzery sa medzi  
modelmi líši)

### ⚠ POZOR

Z bezpečnostných dôvodov uchovávajte malé časti chladničky (škrutky, krytky a pod.) počas celého vykonávania zmeny smeru otvárania dvierok mimo dosahu detí.

## Podrobný postup

### KROK 1 Odmontovanie dvierok chladničky

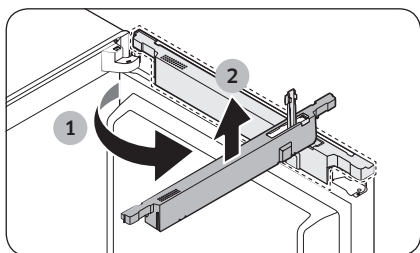
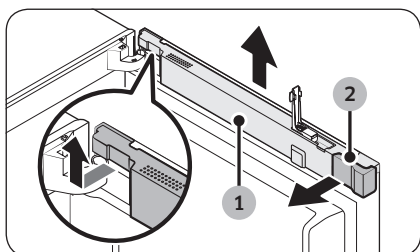
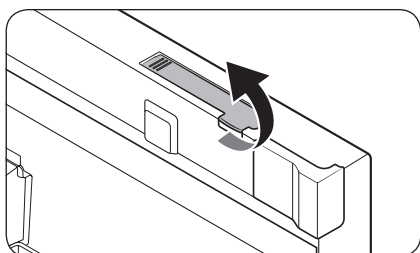
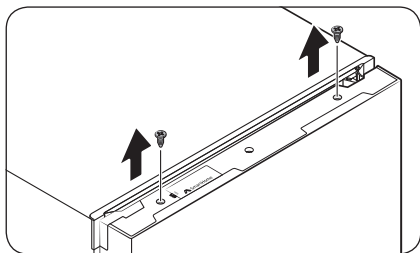

1. Keď sú dvierka chladničky zatvorené, uvoľnite a vyberte dve skrutky v hornej časti dvierok. (Len modely so sklenenými dvierkami RB37)

2. Otvorte dvierka chladničky a potom potiahnutím otvorte kryt hardvérového kľúča v hornej časti dvierok.

3. Nadvihnite kryt káblov (1) a otočením dopredu o 90 stupňov ho vyberte. Potom vyberte kryt medzery (2).

# Údržba

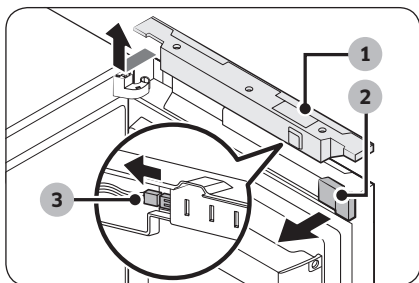

## RB37 Modely so sklenenými dvierkami

- Otvorte dvierka chladničky, jemne nadvihnite ľavú stranu krytu káblov (1) a vyberte ho. Potom vyberte kryt medzery (2) a po ňom konektor PBA pre hardvérový kľúč (3).

### POZNÁMKA

Kryt medzery uschovajte na bezpečnom mieste. Keď vrátite dvierka do pôvodnej polohy (pred zmenou smeru otvárania) budete ho potrebovať.

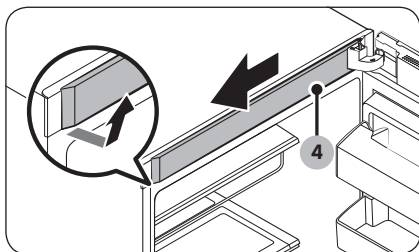

4. Odoberte horný kryt rámu (4) smerom z dolnej ľavej a potom hornej časti. Potom potiahnite smerom dopredu.

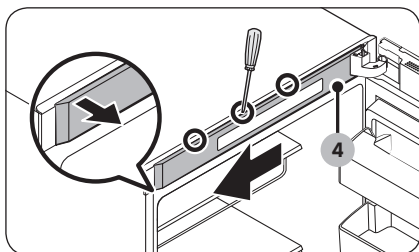

- Ak máte model s displejom v hornej časti chladničky, na hornom kryte rámu (4) nájdite pomocné otvory.
  - Do ľavého otvoru vložte skrutkovač s plochou hlavou a v nasledujúcom poradí uvoľnite najprv ľavú stranu, potom zaistenia v hornej a dolnej časti na pravej strane. Potom posunutím smerom doľava kryt odmontujte.

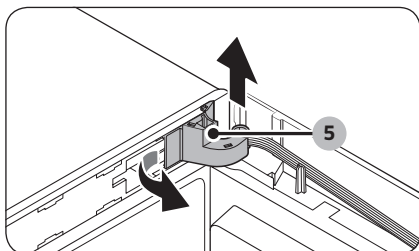

5. Vytiahnite ľavú stranu krytu pántu (5) a potom ho opatrne nadvihnite a vytiahnutím vyberte.

### POZOR

Pri odmontovaní krytu pántu postupujte opatrne, aby ste nepoškodili konektory a káble na dvierkach alebo okolo nich.

### POZNÁMKA

Kryt pántu uschovajte na bezpečnom mieste. Keď vrátite dvierka do pôvodnej polohy (pred zmenou smeru otvárania) budete ho potrebovať.

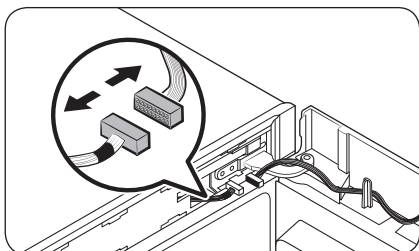

6. Odpojte konektory na dverkach alebo okolo nich. Uvoľnite skrutky z horného pántu (6) a vyberte.

**⚠ POZOR**

Aby ste predišli pádu dvierok, dbajte na to, aby ste dvierka počas vymontovania horného pántu držali pevne.

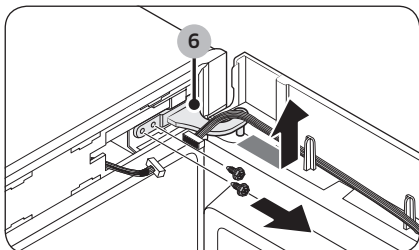

7. Po vymontovaní horného pántu dvere opatrným nadvihnutím odmontujte. Dvierka odložte na bezpečnom mieste.

**⚠ POZOR**

Dvierka sú ťažké. Pri ich vyberaní postupujte opatrne. Predídete tak poškodeniu alebo úrazu.

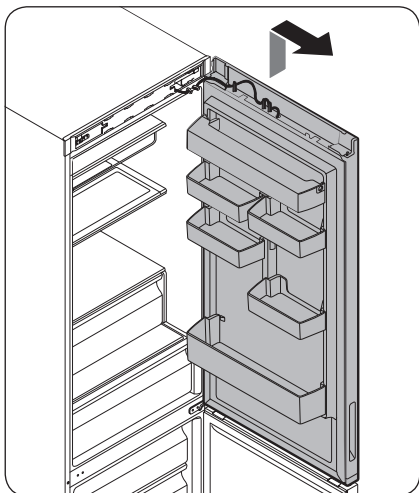

# Údržba

## KROK 2 Odmontovanie dvierok mrazničky

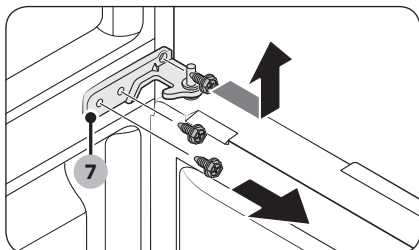

1. Otvorte dvierka mrazničky a po uvoľnení skrutiek vyberte stredný pánt (7).

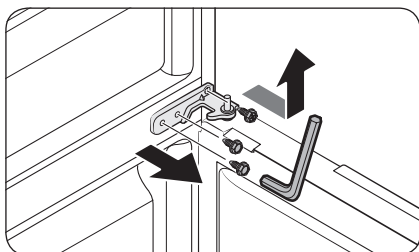

- Pre modely so sklenenými dvierkami RB37 na odmontovanie skrutiek použite imbusový kľúč 5 mm.

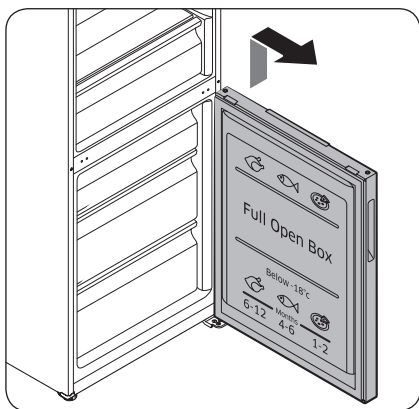

2. Opatrným nadvihnutím odoberte dvierka mrazničky.



### KROK 3 Výmena automatického uzatvárania

Na dvierkach mrazničky

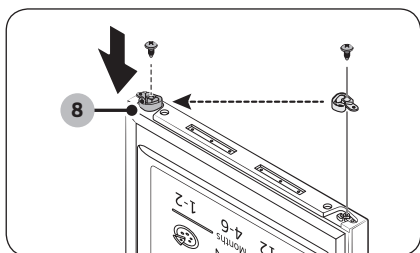

1. Po uvoľnení skrutiek na páčke a na opačnej strane dvierok vyberte **páčku automatického uzatvárania (8)** z dvierok mrazničky.
2. Vložte **páčku automatického uzatvárania (8)** na opačnú stranu a utiahnite skrutky.

Na dvierkach chladničky

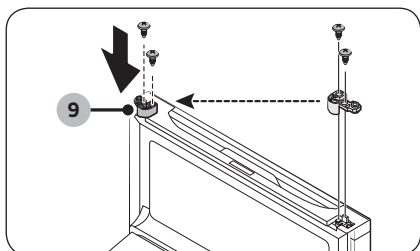

1. Po uvoľnení skrutiek na páčke a na opačnej strane dvierok vyberte **páčku automatického uzatvárania (9)** z dvierok chladničky.
2. Vložte **páčku automatického uzatvárania (9)** na opačnú stranu a utiahnite skrutky.

# Údržba

## KROK 4 Opätovné namontovanie dvierok mrazničky

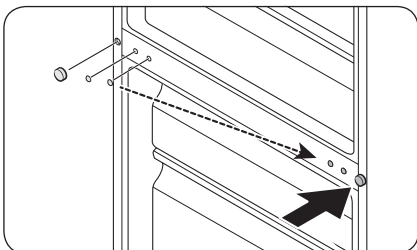

1. Na odstránenie krytky skrutky použite skrutkovač s plochou hlavou. Potom vložte krytku skrutky na opačnú stranu.

### ⚠ POZOR

Pri vyberaní krytky skrutky postupujte opatrne. Predídete tým fyzickému poškodeniu.

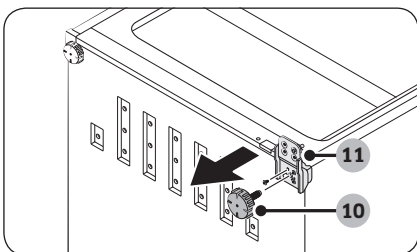

2. Chladničku opatrne položte na zem. Potom vyberte skrutky z vyrovnávajúcej nožičky (10) a spodného pántu (11).

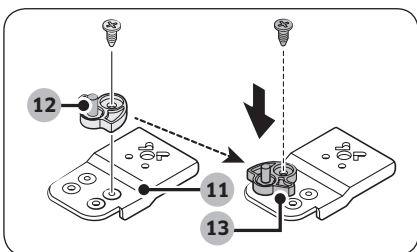

3. Na odmontovanie valčeka pántu (12) z dolného pántu (11) použite 11 mm kľúč. Vložte poistku automatického uzatvárania (13), ako je to zobrazené na obrázku.

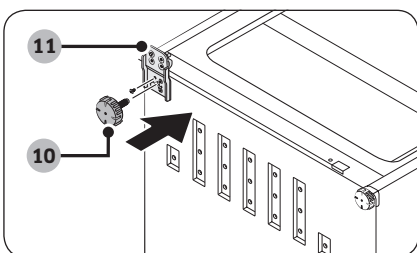

4. Vložte dolný pánt (11) na opačnú stranu. Potom nainštalujte vyrovnávaciu nožičku (10).
5. Umiestnite dvierka mrazničky, aby zapadli do dolného pántu. Chladničku opatrne postavte.

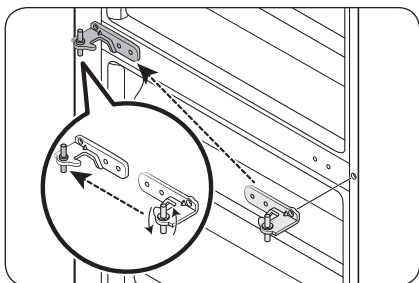

6. Znovu vložte stredný pánt (7) vybratý v kroku 2.
- Zo stredného pántu vyberte podložku. Pred opätovným vloženíím stredného pántu do hornej časti dverok mrazničky podložku otočte.

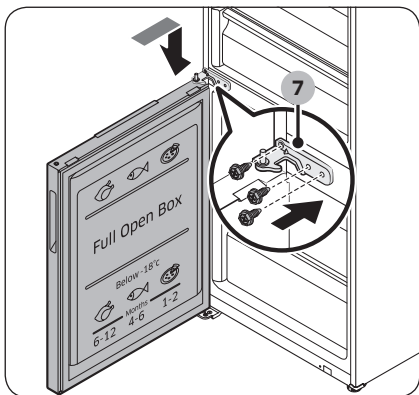

# Údržba

## KROK 5 Opätovné namontovanie dvierok chladničky

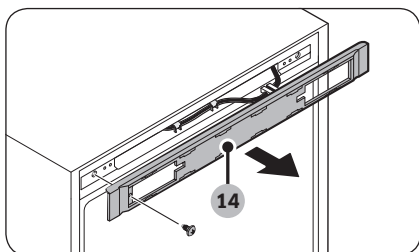

1. Uvoľnite a vyberte horné skrutky chladničky. Potom vyberte kryt ovládacieho panela (14).

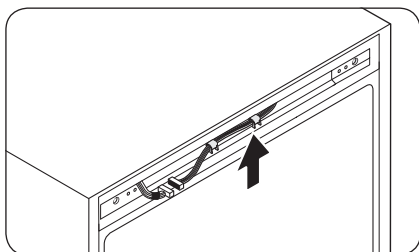

2. Premiestnite konektory a káble na opačnú stranu. Namontujte kryt ovládacieho panela (14) a utiahnite skrutky na opačnej strane.

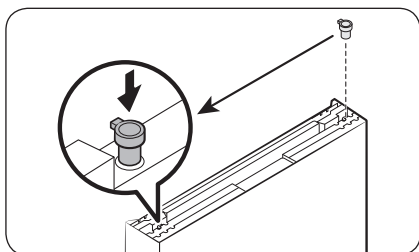
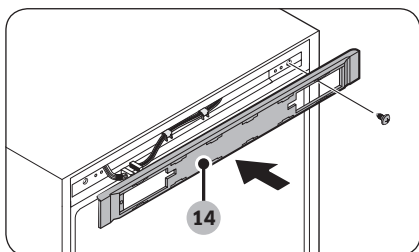

- Pre modely so sklenenými dvierkami RB37 na odmontovanie pántu s priechodkou v hornej časti dvierok chladničky použite skrutkovač s plochou hlavou. Potom namontujte pánt na opačnú stranu.

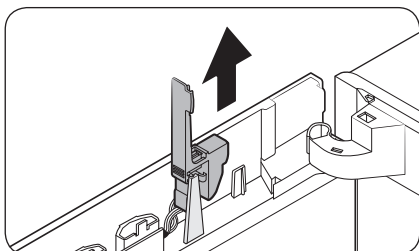

3. Potiahnutím otvorte kryt hardvérového kľúča v hornej časti dvierok.

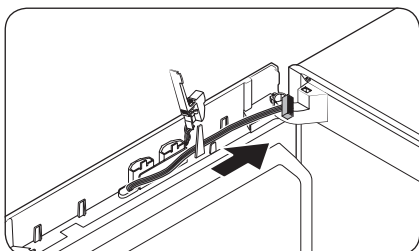

- Premiestnite káble na opačnú stranu a upevnite ich pomocou vnútorného háčika na opačnej strane.

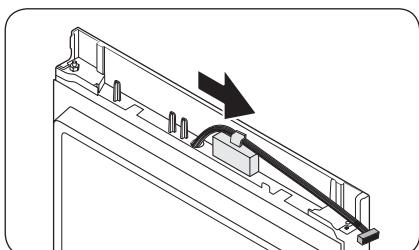

- Len modely so sklenenými dvierkami RB37
- Zapojte káble z dvierok chladničky na opačnej strane. Káble zafixujte pomocou háčika.

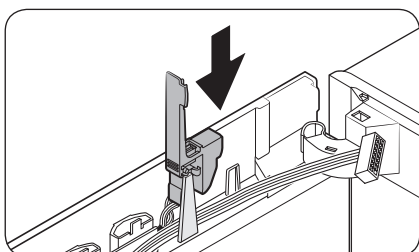

4. Kryt hardvérového kľúča vložte znova na pôvodné mesto.

# Údržba

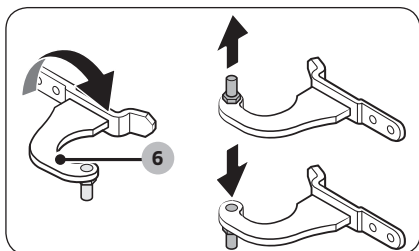

5. Vyberte valček **horného pántu (6)**. Potom znovu zmontujte valček podľa vyobrazenia.

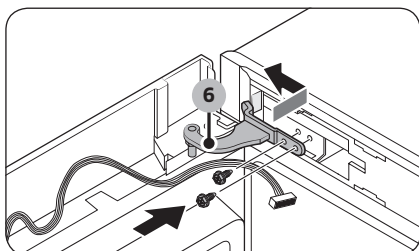

6. Vložte **horný pánt (6)** v ľavej hornej časti dvierok chladničky kratšou stranou napred. Namontovaním horného a stredného pántu upevníte dvere chladničky. Potom utiahnite skrutky horného pántu.

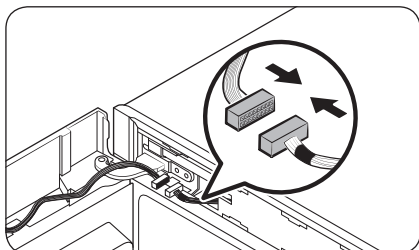

7. Spojte konektory z dvierok chladničky a hlavnej jednotky. Upevnite káble potom vnútorného háčika na voliteľnom kryte pántu (L).

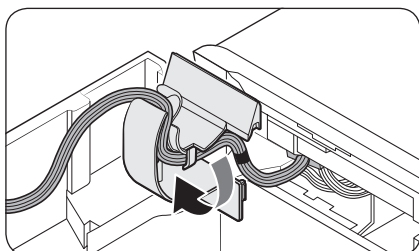

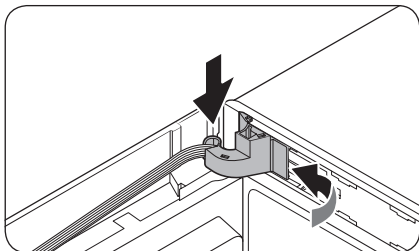

8. Namontujte kryt pántu na horný pánt najprv pravou stranou. Potom kryt upevnite zatlačením v jeho spodnej časti.

**⚠ POZOR**

Uistite sa, že sa v strede nezachytili žiadne káble ani konektory.

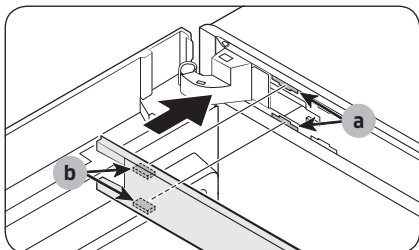

9. Namontujte horný kryt rámu (4) tak, aby časť (b) diagonálne zapadla do časti (a). Potom posunutím konca krytu dolava ho zaistíte.

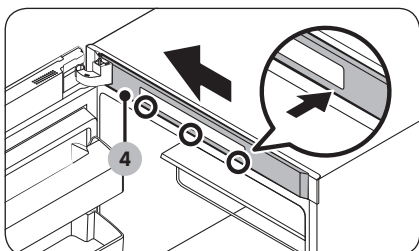
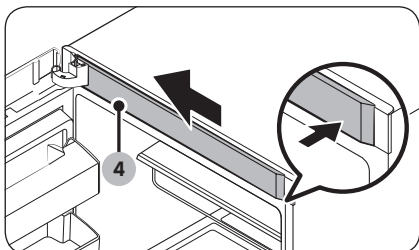

- Ak máte model s displejom v hornej časti, zatlačte ľavý koniec horného krytu rámu (4) a potom pravý koniec zaistením dolnej a hornej časti v tomto poradí.

# Údržba

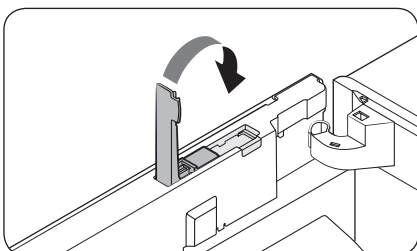
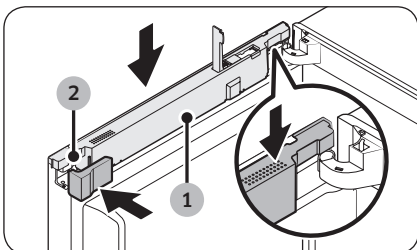
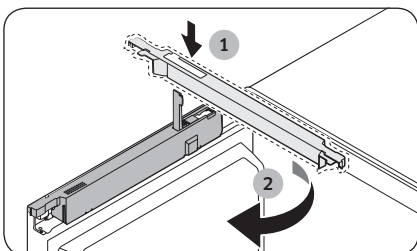
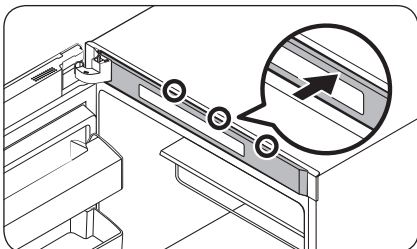

10. Keď je kryt hardvérového kľúča otvorený, vložte kryt káblov (1) a otočte ho dozadu. Potom vložte kryt medzery (L) a zatvorte kryt káblov.

- Kryt medzery sa medzi modelmi líši.

11. Zatvorte kryt hardvérového kľúča.



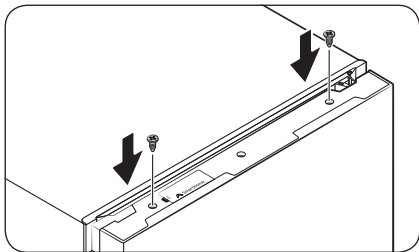
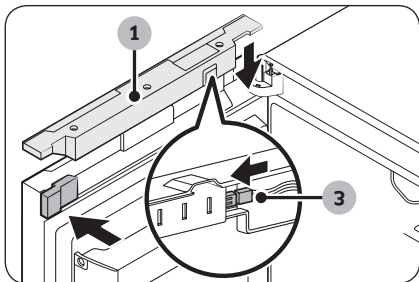

Len modely so sklenenými dvierkami RB37  
**12.** Zapojte konektor PBA pre hardvérový kľúč (3).  
Na dvierka chladničky namontujte voliteľný kryt medzery (L). Potom zatlačením kryt káblov (1) uzavrite.

- Zatvorte dvierka chladničky a utiahnite horné skrutky na dvierkach.

#### POZNÁMKA

Možno budete potrebovať vrátiť dvierka do pôvodnej polohy (pred zmenou smeru otvárania). V takom prípade postupujte podľa pokynov uvedených vyššie, ale dvere, pánty a kryty vráťte do pôvodnej polohy.

# Údržba

## Manipulácia a starostlivosť

### Poličky / Rošt na fľaše (len príslušné modely)

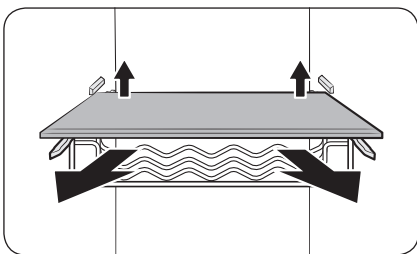

1. Zadnú stranu poličky (alebo roštu na fľaše) opatrne nadvihnite a vytiahnite von.

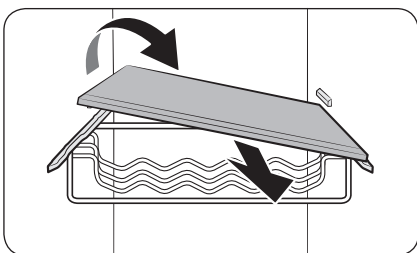

2. Poličku (alebo rošt na fľaše) diagonálne otočte a vyberte.

## Skladacia polička

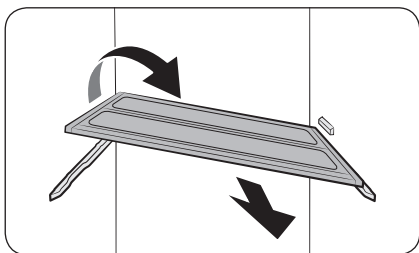
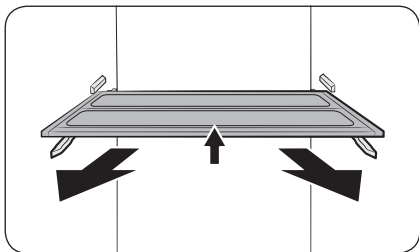

1. Prednú stranu poličky opatrne nadvihnite a vytiahnite von.

2. Poličku diagonálne otočte a vyberte.

### ⚠ POZOR

- Pred zásuvku Zóna čerstvosti nekladte potraviny alebo iné predmety. Dvierka sa nebudú môcť správne zavrieť.
- Poličku je potrebné vložiť správne. Nevkladajte ju naopak.
- Pri opätovnom vkladaní poličky dbajte na to, aby ste ju zatlačili úplne dozadu, až pokým nezapadne.
- Sklené nádoby môžu poškríabať povrch sklenených poličiek.

# Údržba

---

## Čistenie

---

### Vnútorne a vonkajšie časti

#### VÝSTRAHA

- Na čistenie chladničky nepoužívajte benzén, riedidlo ani čistiace prostriedky na autá alebo na použitie v domácnosti, napr. Clorox™. Môžu poškodiť povrch chladničky a spôsobiť požiar.
- Na chladničku nestriekajte vodu. Môže dôjsť k zásahu elektrickým prúdom.

Suchou handričkou pravidelne čistíte koncovky a styčné body napájacej zástrčky od akýchkoľvek cudzích látok, napr. prachu alebo vody.

1. Odpojte napájací kábel.
2. Na čistenie vnútorných a vonkajších povrchov chladničky používajte navlhčenú tkaninu nezanechávajúcu chlčky alebo papierovú utierku.
3. Po skončení povrchy dôkladne osušte suchou handričkou alebo papierovou utierkou.
4. Napájací kábel znova zapojte.

## Výmena dielov

---

### Žiarovky LED

Ak je potrebné vykonať výmenu žiaroviek v chladničke, obráťte sa na servisné stredisko spoločnosti Samsung.

#### VÝSTRAHA

- Servis žiaroviek nesmie vykonávať používateľ. Nepokúšajte sa žiarovky vymeniť sami. Môže dôjsť k zásahu elektrickým prúdom.

# Riešenie problémov

Pred kontaktovaním servisu si skontrolujte nasledujúce kontrolné body. Všetky telefonáty týkajúce sa normálnych prevádzkových situácií (bez výskytu porúch) sa budú používateľom účtovať.

## Všeobecné informácie

### Teplota

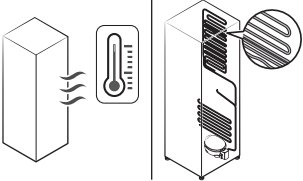
Príznak	Možná príčina	Riešenie
Chladnička/mraznička nefunguje. Teplota v chladničke/mrazničke je vysoká.	<ul style="list-style-type: none"><li>Napájací kábel nie je správne zapojený.</li></ul>	<ul style="list-style-type: none"><li>Správne zapojte napájací kábel.</li></ul>
	<ul style="list-style-type: none"><li>Teplota nie je správne nastavená.</li></ul>	<ul style="list-style-type: none"><li>Teplotu nastavte na nižšiu hodnotu.</li></ul>
	<ul style="list-style-type: none"><li>Chladnička je umiestnená v blízkosti tepelného zdroja alebo na priamom slnečnom svetle.</li></ul>	<ul style="list-style-type: none"><li>Chladničku umiestnite mimo dosahu priameho slnečného svetla alebo tepelných zdrojov.</li></ul>
	<ul style="list-style-type: none"><li>Okolo chladničky nie je dostatok priestoru.</li></ul>	<ul style="list-style-type: none"><li>Dbajte na to, aby okolo chladničky po stranách a vzadu bola medzera aspoň 5 cm.</li></ul>
	<ul style="list-style-type: none"><li>Je aktivovaný režim Dovolenka.</li></ul>	<ul style="list-style-type: none"><li>Vypnite režim Dovolenka.</li></ul>
	<ul style="list-style-type: none"><li>Chladnička je preplnená. Potraviny blokujú vetracie otvory vnútri chladničky.</li></ul>	<ul style="list-style-type: none"><li>Chladničku nepreplňajte. Dbajte na to, aby potraviny neblokovali ventiláciu.</li></ul>
Chladnička/mraznička príliš chladí.	<ul style="list-style-type: none"><li>Teplota nie je správne nastavená.</li></ul>	<ul style="list-style-type: none"><li>Teplotu nastavte na vyššiu hodnotu.</li></ul>
Vnútrná stena je horúca.	<ul style="list-style-type: none"><li>V stenách chladničky sú zabudované rúrky odolné voči teplu.</li></ul>	<ul style="list-style-type: none"><li>Ako prevencia proti zrážaniu vlhkosti sú v predných rohoch spotrebiča zabudované rúrky odolné voči teplu. V prípade zvýšenia teploty okolitého prostredia toto zariadenie nemusí fungovať účinne. Nejde o chybu systému.</li></ul> 

# Riešenie problémov

## Zápach

Príznak	Možná príčina	Riešenie
Vo vnútri chladničky sa tvorí zápach.	<ul style="list-style-type: none"><li>Pokazené potraviny.</li></ul>	<ul style="list-style-type: none"><li>Chladničku vyčistíte a odstránite pokazené potraviny.</li></ul>
	<ul style="list-style-type: none"><li>Potraviny s výraznou arómou.</li></ul>	<ul style="list-style-type: none"><li>Dbajte na to, aby boli potraviny s výraznou arómou vzduchotesne zabalené.</li></ul>

## Námraza

Príznak	Možná príčina	Riešenie
Námraza pri vetracích otvoroch.	<ul style="list-style-type: none"><li>Potraviny blokujú vetracie otvory.</li></ul>	<ul style="list-style-type: none"><li>Dbajte na to, aby potraviny neblokovali vetracie otvory vnútri chladničky.</li></ul>
Námraza na vnútorných stenách.	<ul style="list-style-type: none"><li>Dvere sa riadne nezatvárajú.</li></ul>	<ul style="list-style-type: none"><li>Dbajte na to, aby potraviny neblokovali dvere. Vyčistite tesnenie dverí.</li></ul>
Ovocie alebo zelenina sú zmrazené.	<ul style="list-style-type: none"><li>Ovocie a zelenina sú skladované v Zóne čerstvosti/špecialít</li></ul>	<ul style="list-style-type: none"><li>Zóna čerstvosti/špecialít je určená len na skladovanie mäsa a rýb.</li></ul>

## Zrážanie vlhkosti

Príznak	Možná príčina	Riešenie
Na vnútorných stenách sa zráža vlhkosť.	<ul style="list-style-type: none"><li>Keď sú dvere chladničky otvorené, dovnútra sa dostáva vlhkosť.</li></ul>	<ul style="list-style-type: none"><li>Utrite vlhkosť. Dvere chladničky nenechávajte príliš dlho otvorené.</li></ul>
	<ul style="list-style-type: none"><li>Potraviny s vysokým obsahom vlhkosti.</li></ul>	<ul style="list-style-type: none"><li>Dbajte na to, aby boli potraviny vzduchotesne zabalené.</li></ul>

## Vydáva chladnička nezvyčajné zvuky?

Pred kontaktovaním servisu si skontrolujte nasledujúce kontrolné body. Všetky telefonáty týkajúce sa normálnych zvukov sa budú používateľom účtovať.

### Tieto zvuky sú normálne.

- Pri spustení alebo ukončení prevádzky vydáva chladnička zvuky podobné štartovaniu automobilového motora. Počas stabilizácie prevádzky budú tieto zvuky slabnúť.

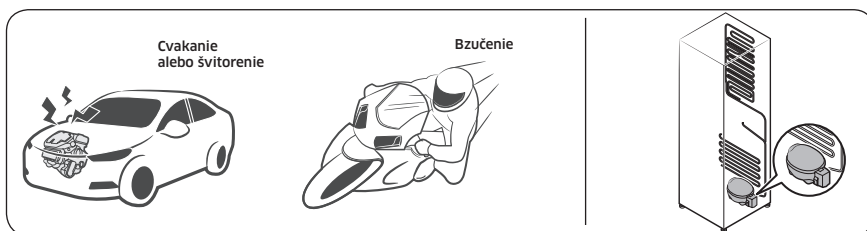

- Keď je ventilátor v prevádzke, môžu sa vyskytnúť tieto zvuky. Keď chladnička dosiahne nastavenú teplotu, ventilátor nevydáva žiadne zvuky.

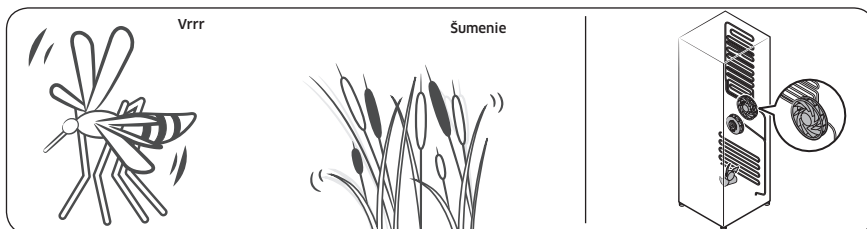

- Počas rozmrazovacieho cyklu môže na ohrievač rozmrazovača kvapkať voda, čo spôsobuje zvuky syčania.

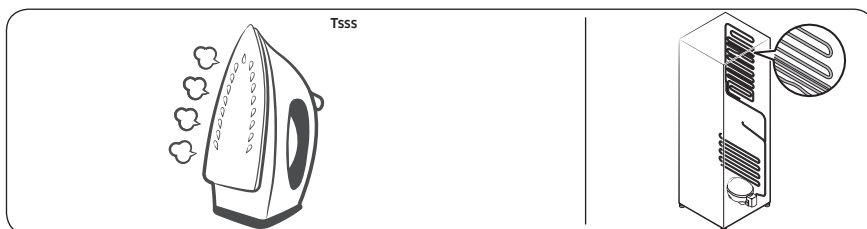

## Riešenie problémov

- Počas chladenia alebo mrazenia postupuje uzavretým potrubím chladivo, čo spôsobuje bublavé zvuky.

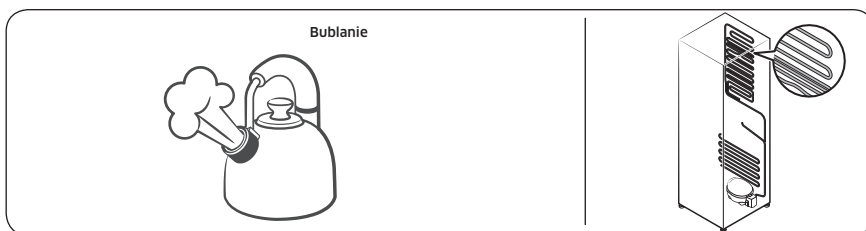

- Rozpínanie alebo sťahovanie plastových častí spôsobené stúpaním alebo klesaním teploty v chladničke vydáva klopľavé zvuky. Tieto zvuky sa vyskytujú počas cyklu rozmrazovania alebo keď sú elektronické časti v prevádzke.

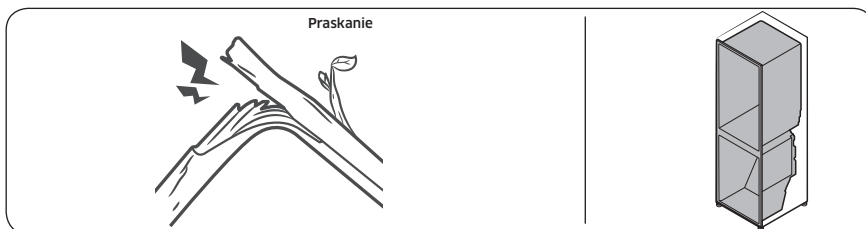

- Modely vybavené výrobnikom ľadu: Keď sa otvorí ventil prívodu vody, aby sa napustil výrobnik ľadu, môžu sa vyskytnúť bzučivé zvuky.
- V dôsledku vyrovnávania tlakov pri otváraní a zatváraní dvier chladničky sa môže vyskytnúť šumenie.



## Aplikácia Samsung Smart Home

Príznak	Požadovaná akcia
V obchode s aplikáciami nie je možné nájsť aplikáciu Samsung Smart Home.	<ul style="list-style-type: none"><li>• Aplikácia Samsung Smart Home je dostupná len pre smartfóny s operačným systémom Android 4.0 (ICS) alebo novším alebo iOS 7.0 alebo novším.</li></ul>
Spustenie aplikácie Samsung Smart Home zlyhalo.	<ul style="list-style-type: none"><li>• Aplikácia Samsung Smart Home je dostupná len pre príslušné modely.</li><li>• Staršia aplikácia Samsung Smart Refrigerator sa nedokáže pripojiť k modelom Samsung Smart Home.</li></ul>
Aplikácia Samsung Smart Home je nainštalovaná alebo nedokáže sa pripojiť k mojej chladničke.	<ul style="list-style-type: none"><li>• Ak chcete aplikáciu používať, je potrebné sa prihlásiť do účtu Samsung.</li><li>• Presvedčte sa, že váš smerovač správne funguje.</li><li>• Ak ste po inštalácii aplikácie Samsung Smart Home svoju chladničku v tejto aplikácii nepripojili, je potrebné toto pripojenie vytvoriť prostredníctvom aplikácie pomocou funkcie registrácie zariadenia.</li></ul>
Nemôžem sa prihlásiť do aplikácie.	<ul style="list-style-type: none"><li>• Ak chcete aplikáciu používať, je potrebné sa prihlásiť do účtu Samsung.</li><li>• Ak účet Samsung nemáte, postupujte podľa zobrazených pokynov v aplikácii a vytvorte si ho.</li></ul>
Počas registrácie mojej chladničky sa zobrazuje chybová správa.	<ul style="list-style-type: none"><li>• Jednoduché pripojenie môže zlyhávať v dôsledku väčšej vzdialenosti od prístupového bodu alebo elektrického rušenia okolitým prostredím. Počkajte chvíľu a skúste to znova.</li></ul>
Aplikácia Samsung Smart Home je úspešne prepojená s mojou chladničkou, ale nefunguje.	<ul style="list-style-type: none"><li>• Ukončíte a reštartujete aplikáciu Samsung Smart Home alebo odpojte a znova pripojte smerovač.</li><li>• Odpojte kábel napájania chladničky a po uplynutí 1 minúty ho znova zapojte.</li></ul>

# Poznámky

---

# Poznámky

---

## Kontaktujte SAMSUNG

Ak máte akékoľvek otázky alebo komentáre ohľadom produktov Samsung, prosím, kontaktujte zákaznícku podporu spoločnosti SAMSUNG.

Krajina	Kontaktné stredisko	Webová stránka
CZECH	800 - SAMSUNG (800-726786)	<a href="http://www.samsung.com/cz/support">www.samsung.com/cz/support</a>
SLOVAKIA	0800 - SAMSUNG (0800-726 786)	<a href="http://www.samsung.com/sk/support">www.samsung.com/sk/support</a>



DA68-03516Q-01